

Inspiron 15 5000 Gaming

Servisni priručnik

Komputerski model: Inspiron 15-5577
Model sa regulacijom: P57F
Tip sa regulacijom: P57F003



Napomene, mere opreza i upozorenja



NAPOMENA: NAPOMENA ukazuje na važne informacije koje će vam pomoći da iskoristite proizvod na bolji način.



OPREZ: OPREZ ukazuje na potencijalno oštećenje hardvera ili gubitak podataka i saopštava vam kako da izbegnete problem.



UPOZORENJE: UPOZORENJE ukazuje na potencijalno oštećenje imovine, telesne povrede i smrtni ishod.

Autorska prava © 2017 Dell Inc. ili njegove podružnice. Sva prava zadržana. Dell, EMC, i drugi žigovi su žigovi Dell Inc. ili njegovih podružnica. Drugi žigovi su vlasništvo njihovih vlasnika.

2017 - 03

Pregl. A00

Sadržaj

Pre rada u unutrašnjosti računara.....	10
Pre početka rada	10
Bezbednosna uputstva.....	10
Preporučeni alati.....	11
Lista zavrtnja.....	11
Nakon rada u unutrašnjosti računara.....	13
Uklanjanje poklopca osnove.....	14
Procedura.....	14
Postavljanje poklopca osnove.....	16
Procedura.....	16
Uklanjanje baterije.....	17
Pripremni koraci.....	17
Procedura.....	17
Postavljanje baterije.....	20
Procedura.....	20
Dopunski koraci.....	20
Uklanjanje memorijskih modula.....	21
Pripremni koraci.....	21
Procedura.....	21



Postavljanje memorijskih modula.....	23
Procedura.....	23
Dopunski koraci.....	24
Uklanjanje čvrstog diska.....	25
Pripremni koraci.....	25
Procedura.....	25
Postavljanje čvrstog diska.....	28
Procedura.....	28
Dopunski koraci.....	28
Uklanjanje poluprovodničkog diska.....	29
Pripremni koraci.....	29
Procedura.....	29
Postavljanje poluprovodničkog diska.....	31
Procedura.....	31
Dopunski koraci.....	32
Uklanjanje bežične kartice.....	33
Pripremni koraci.....	33
Procedura.....	33
Postavljanje bežične kartice.....	35
Procedura.....	35
Dopunski koraci.....	36
Uklanjanje tastature.....	37
Pripremni koraci.....	37
Procedura.....	37

Postavljanje tastature.....	40
Procedura.....	40
Dopunski koraci.....	40
Presavijanje kablova tastature.....	40
Uklanjanje sklopa oslonca za dlanove.....	43
Pripremni koraci.....	43
Procedura.....	43
Postavljanje sklopa oslonca za dlanove.....	48
Procedura.....	48
Dopunski koraci.....	48
Uklanjanje dugmaste baterije.....	49
Pripremni koraci.....	49
Procedura.....	49
Postavljanje dugmaste baterije.....	51
Procedura.....	51
Dopunski koraci.....	51
Uklanjanje ploče sa indikatorima statusa.....	52
Pripremni koraci.....	52
Procedura.....	52
Postavljanje ploče sa indikatorima statusa.....	54
Procedura.....	54
Dopunski koraci.....	54
Uklanjanje ventilatora.....	55
Pripremni koraci.....	55
Procedura.....	55



Postavljanje ventilatora.....	58
Procedura.....	58
Dopunski koraci.....	58
Uklanjanje porta adaptera za napajanje.....	59
Pripremni koraci.....	59
Procedura.....	59
Postavljanje porta adaptera za napajanje.....	62
Procedura.....	62
Dopunski koraci.....	62
Uklanjanje U/I ploče.....	63
Pripremni koraci.....	63
Procedura.....	63
Postavljanje U/I ploče.....	65
Procedura.....	65
Dopunski koraci.....	65
Uklanjanje matične ploče.....	66
Pripremni koraci.....	66
Procedura.....	66
Postavljanje matične ploče.....	70
Procedura.....	70
Dopunski koraci.....	70
Uklanjanje rashladnog elementa.....	72
Pripremni koraci.....	72
Procedura.....	73

Postavljanje rashladnog elementa.....	74
Procedura.....	74
Dopunski koraci.....	74
Uklanjanje zvučnika.....	76
Pripremni koraci.....	76
Procedura.....	76
Postavljanje zvučnika.....	78
Procedura.....	78
Dopunski koraci.....	78
Uklanjanje niskotonskog zvučnika.....	79
Pripremni koraci.....	79
Procedura.....	79
Zamena niskotonskog zvučnika.....	81
Procedura.....	81
Dopunski koraci.....	81
Uklanjanje sklopa ekrana.....	82
Pripremni koraci.....	82
Procedura.....	82
Postavljanje sklopa ekrana.....	85
Procedura.....	85
Dopunski koraci.....	85
Uklanjanje okna ekrana.....	86
Pripremni koraci.....	86
Procedura.....	86



Postavljanje okna ekrana.....	88
Procedura.....	88
Dopunski koraci.....	88
Uklanjanje ploče ekrana.....	89
Pripremni koraci.....	89
Procedura.....	89
Postavljanje ploče ekrana.....	92
Procedura.....	92
Dopunski koraci.....	92
Uklanjanje kamere.....	93
Pripremni koraci.....	93
Procedura.....	93
Postavljanje kamere.....	95
Procedura.....	95
Dopunski koraci.....	95
Uklanjanje kabla ekrana.....	96
Pripremni koraci.....	96
Procedura.....	96
Postavljanje kabla ekrana.....	98
Procedura.....	98
Dopunski koraci.....	98
Uklanjanje sklopa zgloba ekrana i nosača.....	99
Pripremni koraci.....	99
Procedura.....	99



Postavljanje sklopa zgloba ekrana i nosača.....	101
Procedura.....	101
Dopunski koraci.....	101
Uklanjanje sklopa zadnjeg poklopca ekrana i antene... 	102
Pripremni koraci.....	102
Procedura.....	103
Postavljanje sklopa zadnjeg poklopca ekrana i antene	104
Procedura.....	104
Dopunski koraci.....	104
Ažuriranje BIOS-a.....	105
Dijagnostika.....	106
Dobijanje pomoći i kontaktiranje kompanije Dell.....	108
Resursi za samostalnu pomoć.....	108
Kontaktiranje kompanije Dell.....	109



Pre rada u unutrašnjosti računara



 **NAPOMENA:** Slike u ovom dokumentu se mogu razlikovati u odnosu na vaš računar u zavisnosti od poručene konfiguracije.





Pre početka rada

- 1 Sačuvajte i zatvorite sve otvorene datoteke i zatvorite sve otvorene programe.
- 2 Isključite računar. Kliknite na **Slika pokretanja** →  **Napajanje** → **Isključi**.
 -  **NAPOMENA:** Ako koristite različite operativne sisteme, pogledajte dokumentaciju vašeg operativnog sistema u vezi uputstava za isključivanje.
- 3 Isključite računar i sve priključene uređaje iz pripadajućih električnih utičnica.
- 4 Odspojite sve priključene mrežne uređaje i periferne uređaje, kao što su tastatura, miš i monitor, sa svog računara.
- 5 Uklonite medijsku karticu ili optički disk iz računara, ako je moguće.
- 6 Zatvorite ekran i preokrenite računar.

Bezbednosna uputstva

Koristite sledeće bezbednosne smernice kako biste zaštitili računar od mogućih oštećenja i osigurali vašu ličnu bezbednost.

-  **UPOZORENJE:** Pre rada u unutrašnjosti računara, pročitajte bezbednosne informacije koje su isporučene sa vašim računarom. Dodatne najbolje bezbednosne prakse potražite na početnoj stranici za usklađenost sa propisima na stranici www.dell.com/regulatory_compliance.
-  **UPOZORENJE:** Isključite sve izvore napajanja pre otvaranja poklopca računara ili ploča. Nakon što završite sa radom u unutrašnjosti računara, postavite sve poklopce, ploče i zavrtnje pre priključivanja na izvor napajanja.
-  **OPREZ:** Da biste izbegli oštećenje računara, uverite se da je radna površina ravna i čista.

-  **OPREZ:** Da biste sprečili oštećenje komponenti i kartica, držite ih za ivice i izbegavajte da dodirujete pinove i kontakte.
-  **OPREZ:** Rešavanje problema i popravke treba da obavljate samo u okviru ovlašćenja ili smernica Dell tima za tehničku pomoć. Šteta usled servisiranja koje nije ovlastila kompanija Dell nije pokrivena vašom garancijom. Pogledajte bezbednosna uputstva koja ste dobili uz proizvod ili ih pronađite na stranici www.dell.com/regulatory_compliance.
-  **OPREZ:** Pre nego što dodirnete bilo koji deo unutar vašeg računara, uzemljite telo dodirivanjem neobojene metalne površine, kao što je metal na zadnjoj strani računara. Dok radite, povremeno dodirujte nebojenu metalnu površinu da biste rasipali statički elektricitet, koji bi mogao oštetiti unutrašnje komponente.
-  **OPREZ:** Kada odspajate kabl, povucite njegov konektor ili jezičak za izvlačenje, a ne sam kabl. Neki kablovi imaju konektore sa držačima za zaključavanje ili zavrtnjima koje morate skinuti pre odspajanja kabla. Prilikom odspajanja kablova vodite računa o poravnanju kako bi se izbeglo savijanje pinova konektora. Prilikom povezivanja kablova proverite da li su portovi i konektori pravilno orijentisani i poravnati.
-  **OPREZ:** Pritisnite i izvadite instaliranu karticu iz čitača medijskih kartica.

Preporučeni alati

Za procedure u ovom dokumentu mogu se zahtevati sledeći alati:











- Philips odvrtlač
- Torx #8 (T8) odvrtlač
- Plastična olovka

Lista zavrtnjanja

U sledećoj tabeli navedena je lista zavrtnjanja koji se koriste za učvršćivanje različitih komponenti.



Tabela 1. Lista zavrtnja

Komponenta	Pričvršćena za	Tip zavrtnja	Količina	Slika zavrtnja
Baterija	Osnova računara	M2x5 T8	5	
Sklop čvrstog diska	Osnova računara	M2x5	4	
Nosač čvrstog diska	Čvrsti disk	M3x3	4	
Poluprovodnički disk	Osnova računara	M2x3	1	
Sklop oslonca za dlanove	Osnova računara	M2x5	2	
Sklop oslonca za dlanove	Osnova računara	M2x5	4	
Bežična kartica	Osnova računara	M2x3	1	
Sklop ekrana	Osnova računara	M2x5	4	
Zglobovi ekrana	Zadnji poklopac ekrana	M2x3	4	
Sklop nosača	Zadnji poklopac ekrana	M2x3	2	
Ploča ekrana	Zadnji poklopac ekrana	M2x3	4	

Nakon rada u unutrašnjosti računara



OPREZ: Zaostali ili slobodni zavrtnji ostavljeni u računaru mogu ozbiljno oštetiti računar.

- 1 Postavite sve zavrtnje i uverite se da se unutar računara ne nalaze zaostali zavrtnji.
- 2 Priključite sve eksterne uređaje, periferne uređaje ili kablove koje ste uklonili pre rada na računaru.
- 3 Postavite medijske kartice, diskove ili druge delove koje ste uklonili pre rada na računaru.
- 4 Priključite računar i sve povezane uređaje u odgovarajuće električne utičnice.
- 5 Uključite računar.



Uklanjanje poklopca osnove

! UPOZORENJE: Pre rada u unutrašnjosti računara, pročitajte bezbednosne informacije koje ste dobili uz računar i pratite korake navedene u delu [Pre rada u unutrašnjosti računara](#). Nakon rada u unutrašnjosti računara, pratite uputstva u delu [Nakon rada u unutrašnjosti računara](#). Dodatne najbolje bezbednosne prakse potražite na početnoj stranici za usklađenost sa propisima na stranici www.dell.com/regulatory_compliance.

Procedura

- 1 Zatvorite ekran i okrenite računar naopako.
- 2 Olabavite neispadajući zavrtnanj koji učvršćuje poklopac osnove za osnovu računara.
- 3 Pomoću plastične olovke odvojite poklopac osnove od osnove računara.

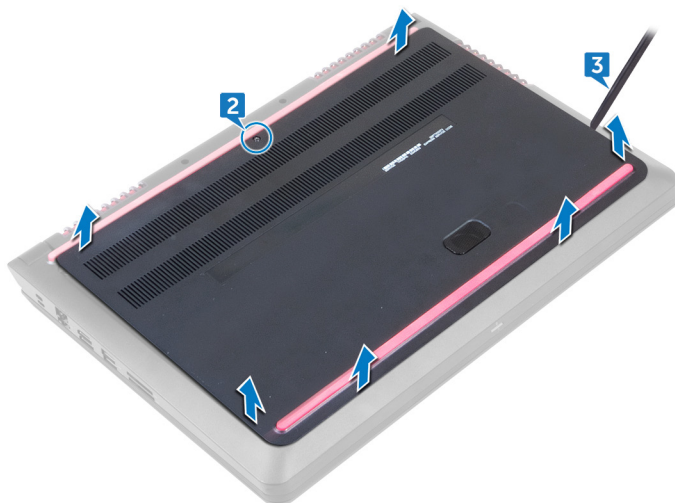

- 4 Odspojite kabl baterije sa matične ploče.



Postavljanje poklopca osnove



UPOZORENJE: Pre rada u unutrašnjosti računara, pročitajte bezbednosne informacije koje ste dobili uz računar i pratite korake navedene u delu [Pre rada u unutrašnjosti računara](#). Nakon rada u unutrašnjosti računara, pratite uputstva u delu [Nakon rada u unutrašnjosti računara](#). Dodatne najbolje bezbednosne prakse potražite na početnoj stranici za usklađenost sa propisima na stranici www.dell.com/regulatory_compliance.

Procedura

- 1 Povežite kabl baterije na matičnu ploču.
- 2 Gurnite jezičke na poklopcu osnove u otvore na osnovi računara i utisnite poklopac osnove na mesto.
- 3 Pritegnite neispadajući zavrtnj koji učvršćuje poklopac baterije za osnovu računara.

Uklanjanje baterije



UPOZORENJE: Pre rada u unutrašnjosti računara, pročitajte bezbednosne informacije koje ste dobili uz računar i pratite korake navedene u delu [Pre rada u unutrašnjosti računara](#). Nakon rada u unutrašnjosti računara, pratite uputstva u delu [Nakon rada u unutrašnjosti računara](#). Dodatne najbolje bezbednosne prakse potražite na početnoj stranici za usklađenost sa propisima na stranici www.dell.com/regulatory_compliance.

Pripremni koraci

Uklonite [poklopac osnove](#).

Procedura

- 1 Uklonite kabl baterije iz vođice za usmeravanje na osnovi računara.



- 2 Uklonite pet zavrtnja (M2x5 T8) koji učvršćuju bateriju za osnovu računara.

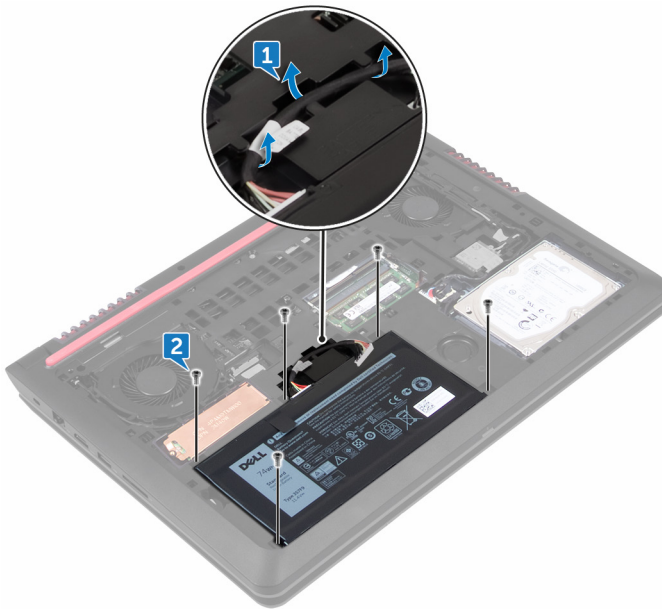

- 3 Pomoću držača podignite bateriju zajedno sa kablom, sa osnove računara.

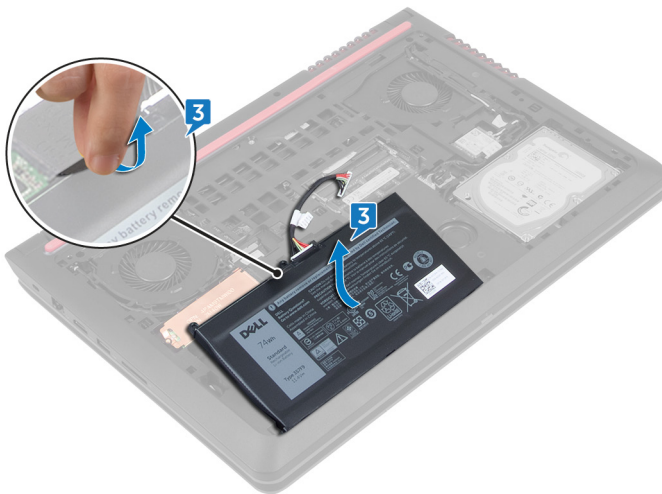

- 4 Preokrenite računar, otvorite ekran i pritisnite i držite dugme za napajanje oko pet sekundi da biste uzemljili matičnu ploču.



Postavljanje baterije



UPOZORENJE: Pre rada u unutrašnjosti računara, pročitajte bezbednosne informacije koje ste dobili uz računar i pratite korake navedene u delu [Pre rada u unutrašnjosti računara](#). Nakon rada u unutrašnjosti računara, pratite uputstva u delu [Nakon rada u unutrašnjosti računara](#). Dodatne najbolje bezbednosne prakse potražite na početnoj stranici za usklađenost sa propisima na stranici www.dell.com/regulatory_compliance.

Procedura

- 1 Gurnite bateriju u otvor na osnovi računara.
- 2 Poravnajte otvore zavrtnja na bateriji sa otvorima zavrtnja na osnovi računara.
- 3 Postavite pet zavrtnja (M2x5 T8) koji učvršćuju bateriju za osnovu računara.
- 4 Provucite kabl baterije kroz vođice za usmeravanje na osnovi računara.

Dopunski koraci

Postavite [poklopac osnovne](#).

Uklanjanje memorijskih modula



UPOZORENJE: Pre rada u unutrašnjosti računara, pročitajte bezbednosne informacije koje ste dobili uz računar i pratite korake navedene u delu [Pre rada u unutrašnjosti računara](#). Nakon rada u unutrašnjosti računara, pratite uputstva u delu [Nakon rada u unutrašnjosti računara](#). Dodatne najbolje bezbednosne prakse potražite na početnoj stranici za usklađenost sa propisima na stranici www.dell.com/regulatory_compliance.

Pripremni koraci

Uklonite [poklopac osnove](#).

Procedura

- 1 Vrhovima prstiju pažljivo razdvojite spojnice za pričvršćivanje sa obe strane priključka memorijskog modula tako da memorijski modul iskoči.



2 Uklonite memorijski modul iz priključka memorijskog modula.

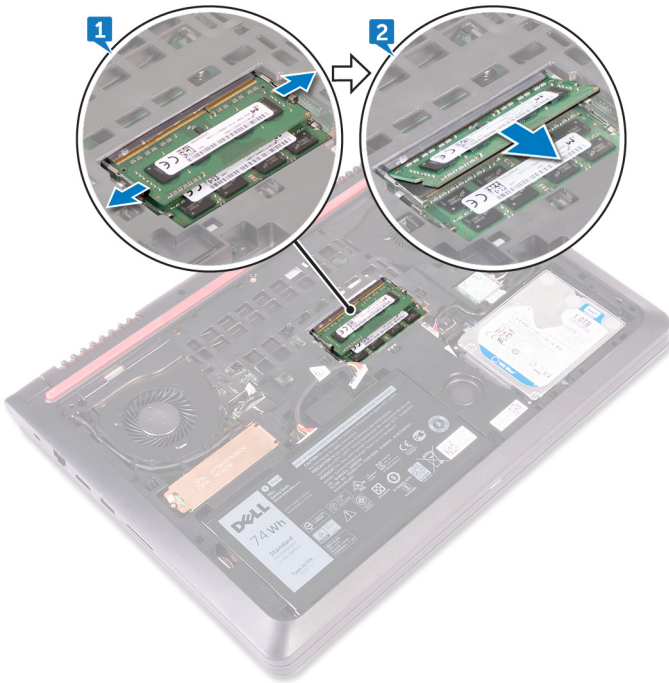

Postavljanje memorijskih modula



UPOZORENJE: Pre rada u unutrašnjosti računara, pročitajte bezbednosne informacije koje ste dobili uz računar i pratite korake navedene u delu [Pre rada u unutrašnjosti računara](#). Nakon rada u unutrašnjosti računara, pratite uputstva u delu [Nakon rada u unutrašnjosti računara](#). Dodatne najbolje bezbednosne prakse potražite na početnoj stranici za usklađenost sa propisima na stranici www.dell.com/regulatory_compliance.

Procedura

- 1 Poravnajte zarez na memorijskom modulu sa držačem na priključku za memorijski modul i čvrsto ga ugurajte u priključak pod uglom.



- 2 Pritisnite memorijski modul na dole tako da klikne u ležištu.

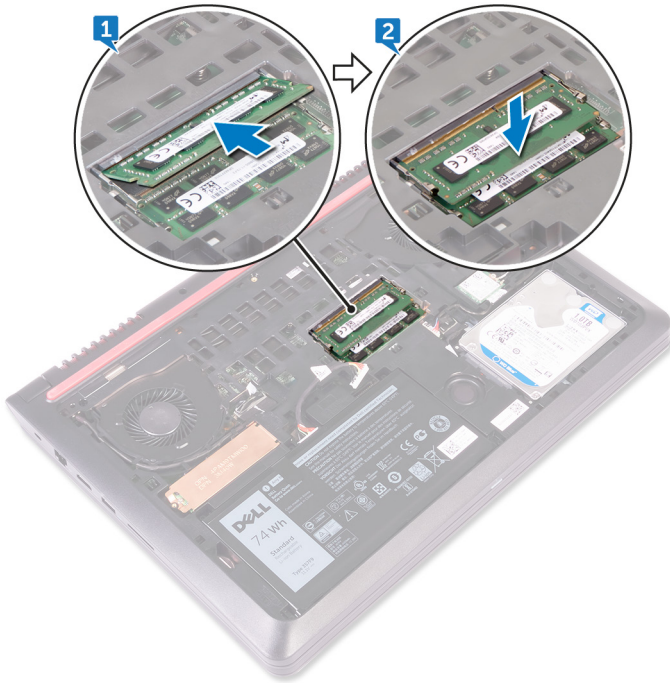

 **NAPOMENA: Ako ne čujete klik, uklonite memorijski modul i ponovo ga instalirajte.**



Dopunski koraci

Postavite [poklopac osnove](#).

Uklanjanje čvrstog diska

-  **UPOZORENJE:** Pre rada u unutrašnjosti računara, pročitajte bezbednosne informacije koje ste dobili uz računar i pratite korake navedene u delu [Pre rada u unutrašnjosti računara](#). Nakon rada u unutrašnjosti računara, pratite uputstva u delu [Nakon rada u unutrašnjosti računara](#). Dodatne najbolje bezbednosne prakse potražite na početnoj stranici za usklađenost sa propisima na stranici www.dell.com/regulatory_compliance.
-  **OPREZ:** Čvrsti diskovi su lomljivi. Budite pažljivi pri rukovanju čvrstim diskom.
-  **OPREZ:** Da biste izbegli gubitak podataka, nemojte uklanjati čvrsti disk kada je računar uključen ili u režimu spavanja.

Pripremni koraci

Uklonite [poklopac osnove](#).

Procedura

- 1 Pomoću držača odspojite kabl čvrstog diska sa matične ploče.
- 2 Uklonite četiri zavrtnja (M2x5) koji učvršćuju sklop čvrstog diska za osnovu računara.



- 3 Podignite sklop čvrstog diska zajedno sa kablom, sa osnove računara.

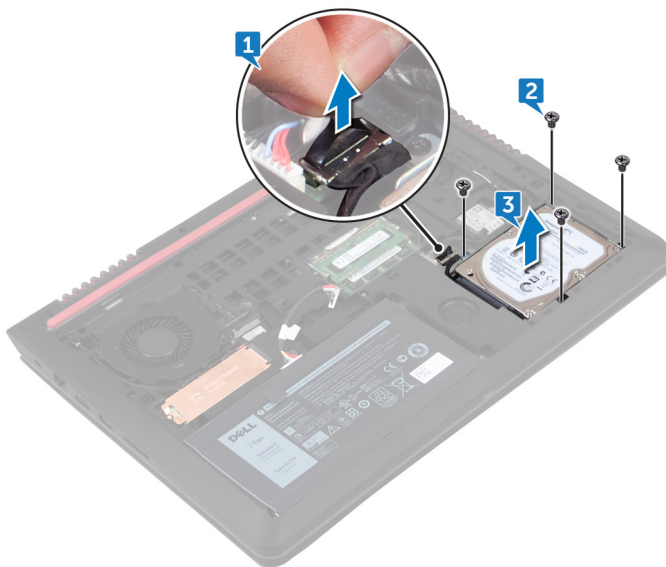

- 4 Odspojite kratkospajač sa sklopa čvrstog diska.
- 5 Uklonite četiri zavrtnja (M3x3) koji učvršćuju nosač čvrstog diska za čvrsti disk.

6 Uklonite nosač čvrstog diska sa čvrstog diska.



Postavljanje čvrstog diska

 **UPOZORENJE:** Pre rada u unutrašnjosti računara, pročitajte bezbednosne informacije koje ste dobili uz računar i pratite korake navedene u delu [Pre rada u unutrašnjosti računara](#). Nakon rada u unutrašnjosti računara, pratite uputstva u delu [Nakon rada u unutrašnjosti računara](#). Dodatne najbolje bezbednosne prakse potražite na početnoj stranici za usklađenost sa propisima na stranici www.dell.com/regulatory_compliance.

 **OPREZ:** Čvrsti diskovi su lomljivi. Budite pažljivi pri rukovanju čvrstim diskom.

Procedura

- 1 Poravnajte otvore za zavrtnje na nosaču čvrstog diska sa otvorima za zavrtnje na čvrstom disku.
- 2 Postavite četiri zavrtnja (M3x3) koji učvršćuju nosač čvrstog diska za čvrsti disk.
- 3 Priključite kratkospajач na sklop čvrstog diska.
- 4 Poravnajte otvore za zavrtnje na sklopu čvrstog diska sa otvorima za zavrtnje na osnovi računara.
- 5 Postavite četiri zavrtnja (M2x5) koji učvršćuju sklop čvrstog diska za osnovu računara.
- 6 Povežite kabl čvrstog diska sa konektorom na matičnoj ploči.

Dopunski koraci

Postavite [poklopac osnove](#).

Uklanjanje poluprovodničkog diska



UPOZORENJE: Pre rada u unutrašnjosti računara, pročitajte bezbednosne informacije koje ste dobili uz računar i pratite korake navedene u delu [Pre rada u unutrašnjosti računara](#). Nakon rada u unutrašnjosti računara, pratite uputstva u delu [Nakon rada u unutrašnjosti računara](#). Dodatne najbolje bezbednosne prakse potražite na početnoj stranici za usklađenost sa propisima na stranici www.dell.com/regulatory_compliance.



OPREZ: Poluprovodnički diskovi su lomljivi. Budite pažljivi pri rukovanju poluprovodničkim diskom.



OPREZ: Da biste izbegli gubitak podataka, nemojte uklanjati poluprovodnički disk kada je računar uključen ili u režimu spavanja.

Pripremni koraci

Uklonite [poklopac osnove](#).

Procedura

- 1 Uklonite zavrtnaj (M2x3) koji učvršćuje štitnik poluprovodničkog diska i poluprovodnički disk za osnovu računara.
- 2 Gurnite i izvadite štitnik poluprovodničkog diska iz poluprovodničkog diska.



NAPOMENA: Štitnik poluprovodničkog diska može da se koristi samo na računarima koji se isporučuju sa PCIe/NVM poluprovodničkim diskom.



- 3** Gurnite i izvadite poluprovodnički disk iz priključka za poluprovodnički disk.

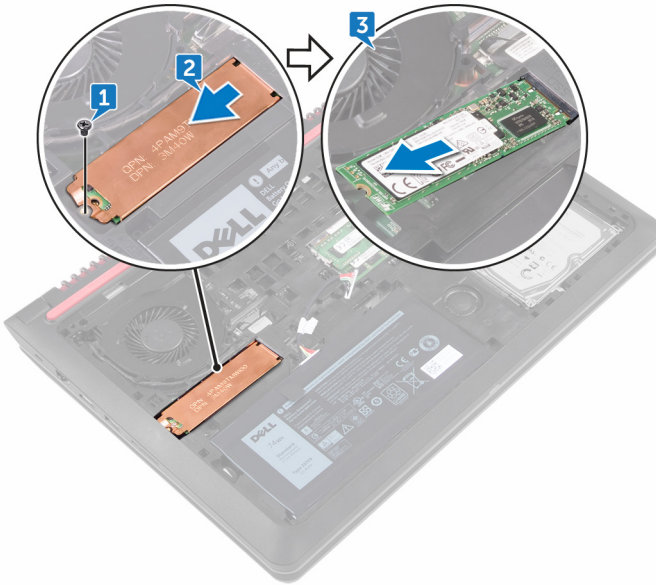

Postavljanje poluprovodničkog diska



UPOZORENJE: Pre rada u unutrašnjosti računara, pročitajte bezbednosne informacije koje ste dobili uz računar i pratite korake navedene u delu [Pre rada u unutrašnjosti računara](#). Nakon rada u unutrašnjosti računara, pratite uputstva u delu [Nakon rada u unutrašnjosti računara](#). Dodatne najbolje bezbednosne prakse potražite na početnoj stranici za usklađenost sa propisima na stranici www.dell.com/regulatory_compliance.



OPREZ: Poluprovodnički diskovi su lomljivi. Budite pažljivi pri rukovanju poluprovodničkim diskom.

Procedura

- 1 Poravnajte zarez na poluprovodničkom disku sa držačem na priključku poluprovodničkog diska i gurnite poluprovodnički disk u priključak za poluprovodnički disk.
- 2 Pritisnite drugi kraj poluprovodničkog diska i postavite štitnik poluprovodničkog diska na poluprovodnički disk i gurnite ga.
- 3 Poravnajte otvor za zavrtnj na poluprovodničkom disku i štitniku poluprovodničkog diska sa otvorom za zavrtnje na osnovi računara.



- 4 Postavite zavrtnaj (M2x3) koji učvršćuje poluprovodnički disk i štitnik poluprovodničkog diska za osnovu računara.

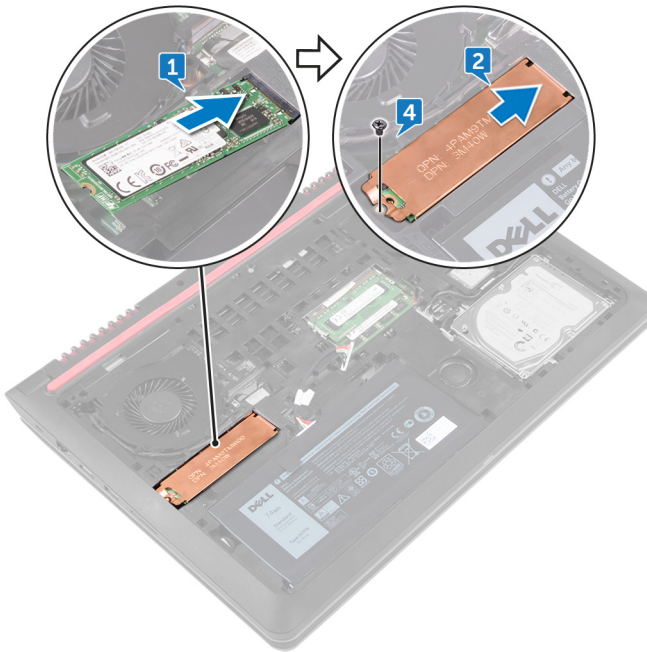

Dopunski koraci

Postavite [poklopac osnove](#).

Uklanjanje bežične kartice



UPOZORENJE: Pre rada u unutrašnjosti računara, pročitajte bezbednosne informacije koje ste dobili uz računar i pratite korake navedene u delu [Pre rada u unutrašnjosti računara](#). Nakon rada u unutrašnjosti računara, pratite uputstva u delu [Nakon rada u unutrašnjosti računara](#). Dodatne najbolje bezbednosne prakse potražite na početnoj stranici za usklađenost sa propisima na stranici www.dell.com/regulatory_compliance.

Pripremni koraci

Uklonite [poklopac osnove](#).

Procedura

- 1 Odvojite kablove antene sa bežične kartice.
- 2 Uklonite zavrtnaj (M2x3) koji pričvršćuje bežičnu karticu za kućište.



3 Gurnite i podignite bežičnu karticu iz slota za bežičnu karticu.

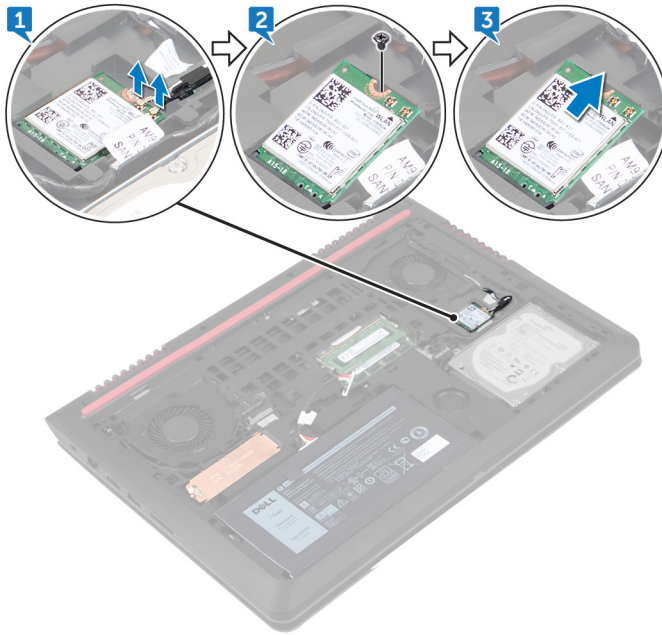

Postavljanje bežične kartice.



UPOZORENJE: Pre rada u unutrašnjosti računara, pročitajte bezbednosne informacije koje ste dobili uz računar i pratite korake navedene u delu [Pre rada u unutrašnjosti računara](#). Nakon rada u unutrašnjosti računara, pratite uputstva u delu [Nakon rada u unutrašnjosti računara](#). Dodatne najbolje bezbednosne prakse potražite na početnoj stranici za usklađenost sa propisima na stranici www.dell.com/regulatory_compliance.

Procedura



OPREZ: Da biste sprečili oštećenje bežične kartice, ne postavljajte kablove ispod nje.

- 1 Poravnajte zarez na bežičnoj kartici sa držačem na priključku bežične kartice i ubacite bežičnu karticu u priključak za bežičnu karticu pod uglom
- 2 Poravnajte otvor za zavrtnaj na bežičnoj kartici sa otvorom za zavrtnja na kućištu.
- 3 Postavite zavrtnaj (M2x3) koji pričvršćuje bežičnu karticu za kućište.



- 4 Povežite kablove antene sa bežičnom karticom.

U sledećoj tabeli je navedena šema boja kablova antene za bežičnu karticu koju podržava vaš računar.

Tabela 2. Šema boja kabla antene

Konektori na bežičnoj kartici	Boja kabla antene
Glavni (beli trougao)	Bela
Pomoćni (crni trougao)	Crna

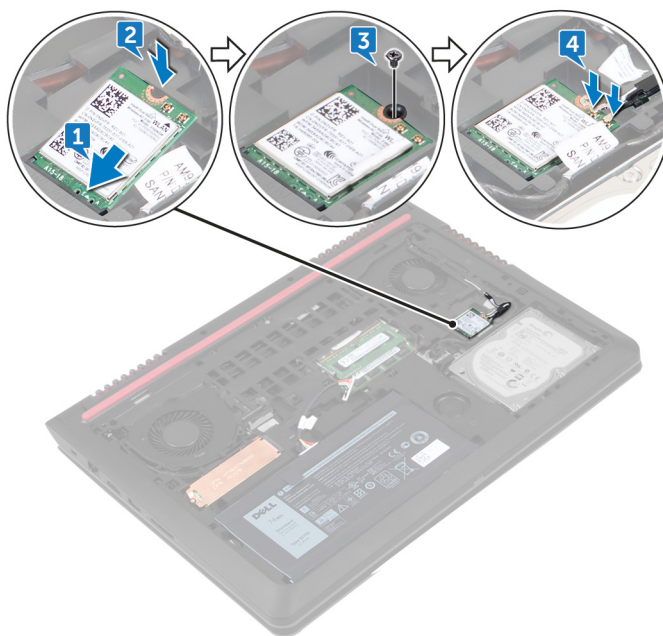

Dopunski koraci

Postavite [poklopac osnove](#).

Uklanjanje tastature



UPOZORENJE: Pre rada u unutrašnjosti računara, pročitajte bezbednosne informacije koje ste dobili uz računar i pratite korake navedene u delu [Pre rada u unutrašnjosti računara](#). Nakon rada u unutrašnjosti računara, pratite uputstva u delu [Nakon rada u unutrašnjosti računara](#). Dodatne najbolje bezbednosne prakse potražite na početnoj stranici za usklađenost sa propisima na stranici www.dell.com/regulatory_compliance.

Pripremni koraci

Uklonite [poklopac osnove](#).

Procedura

- 1 Preokrenite računar i otvorite ekran što je više moguće.
- 2 Pomoću plastične olovke pažljivo oslobodite držače kojima je tastatura pričvršćena za sklop oslonca za dlanove.



- 3 Pažljivo preokrenite tastaturu i postavite je na sklop oslonca za dlanove.

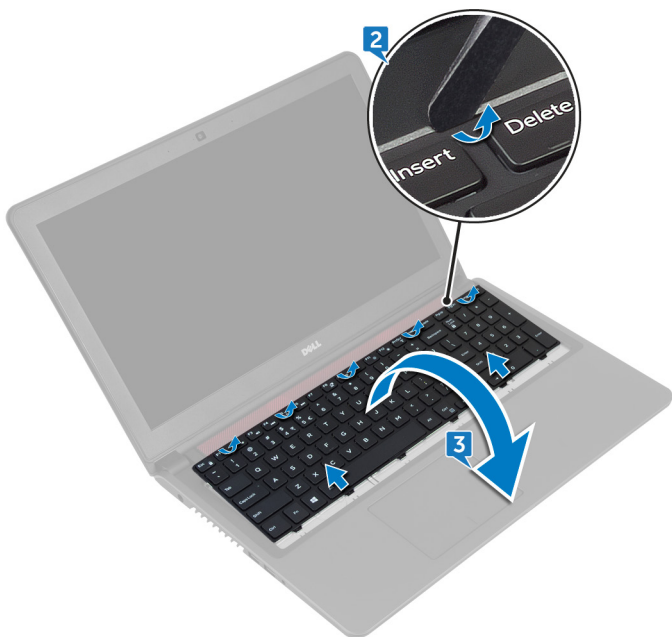

- 4 Otvorite reze i odvojite kabl tastature i kabl pozadinskog osvetljenja tastature sa matične ploče.

- 5 Podignite tastaturu zajedno sa kablovima sa sklopa oslonca za dlanove.

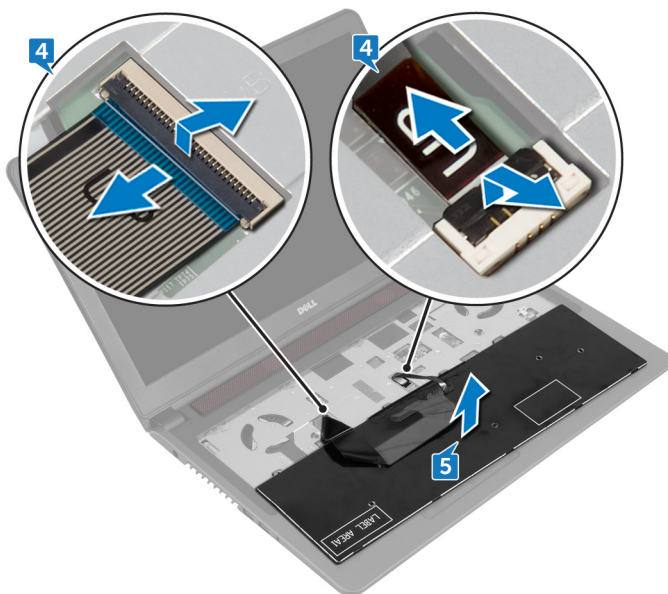

Postavljanje tastature



UPOZORENJE: Pre rada u unutrašnjosti računara, pročitajte bezbednosne informacije koje ste dobili uz računar i pratite korake navedene u delu [Pre rada u unutrašnjosti računara](#). Nakon rada u unutrašnjosti računara, pratite uputstva u delu [Nakon rada u unutrašnjosti računara](#). Dodatne najbolje bezbednosne prakse potražite na početnoj stranici za usklađenost sa propisima na stranici www.dell.com/regulatory_compliance.

Procedura



NAPOMENA: Ako instalirate novu tastaturu, presavijte kablove na isti način na koji su presavijeni na staroj tastaturi. Dodatne informacije potražite u odeljku „[Presavijanje kablova tastature](#)“.

- 1 Gurnite kabl tastature i kabl pozadinskog osvetljenja tastature u odgovarajuće konektore i zatvorite reze da biste fiksirali kablove.
- 2 Pažljivo preokrenite tastaturu, gurnite držače na tastaturi u otvore na sklopu oslonca za dlanove i utisnite tastaturu u ležište.
- 3 Zatvorite ekran i okrenite računar naopako.

Dopunski koraci

Postavite [poklopac osnove](#).

Presavijanje kablova tastature



OPREZ: Ne primenjujte preveliki pritisak prilikom presavijanja kablova.

Kablovi na tastaturi nisu presavijeni kada dobijete zamensku tastaturu. Pratite ova uputstva za presavijanje kablova na zamenskoj tastaturi na isti način na koje su presavijene na staroj tastaturi.



NAPOMENA: Kabel pozadinskog osvetljenja tastature postoji samo kod tastature sa pozadinskim osvetljenjem.

- 1 Postavite tastaturu na ravnu i čistu površinu.

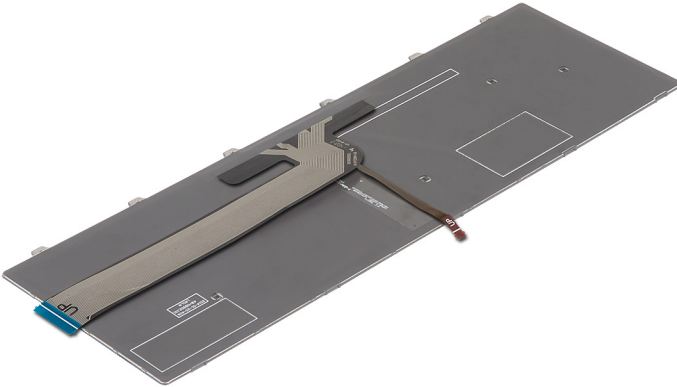

- 2 Lagano savijte kabel pozadinskog osvetljenja tastature do ivice kabla tastature, kao što je prikazano na slici.



- 3** Lagano savijte kabl tastature tako da je kraj kabla u ravni sa linijom presavijanja onako kao što je prikazano na slici.

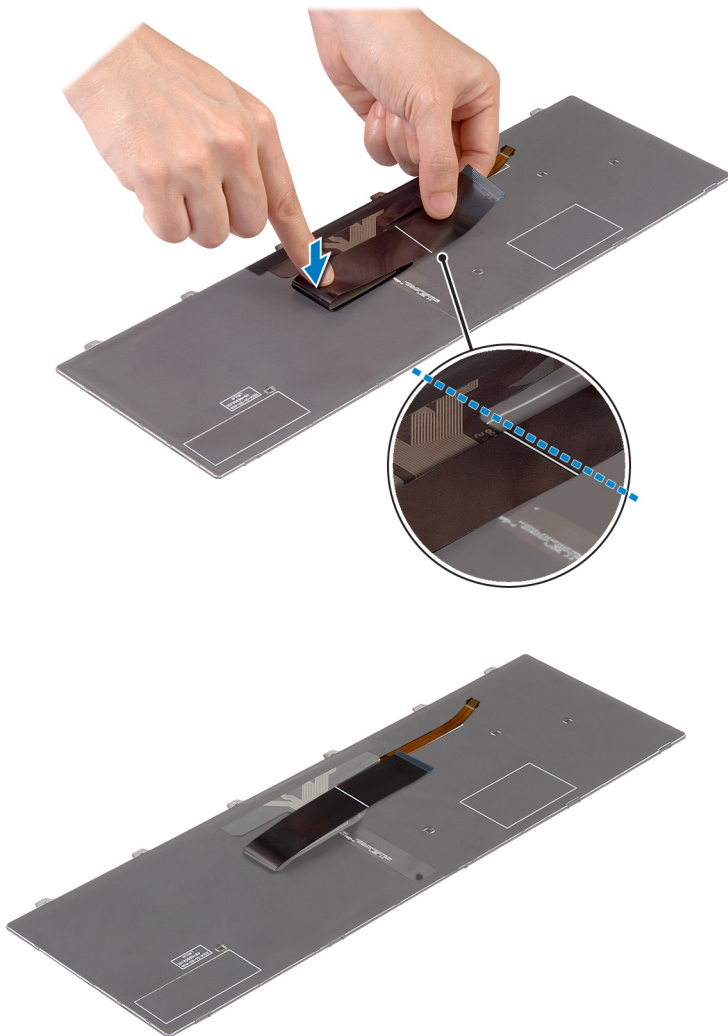

Uklanjanje sklopa oslonca za dlanove



UPOZORENJE: Pre rada u unutrašnjosti računara, pročitajte bezbednosne informacije koje ste dobili uz računar i pratite korake navedene u delu [Pre rada u unutrašnjosti računara](#). Nakon rada u unutrašnjosti računara, pratite uputstva u delu [Nakon rada u unutrašnjosti računara](#). Dodatne najbolje bezbednosne prakse potražite na početnoj stranici za usklađenost sa propisima na stranici www.dell.com/regulatory_compliance.

Pripremni koraci

- 1 Uklonite [poklopac osnove](#).
- 2 Uklonite [bateriju](#).
- 3 Sledite proceduru od koraka 1 do koraka 3 u delu "[Uklanjanje čvrstog diska](#)".
- 4 Uklonite [tastaturu](#).

Procedura

- 1 Otvorite rezu i odvojite kabl dugmeta za napajanje od matične ploče.
- 2 Otvorite rezu i odvojite kabl table osetljive na dodir od matične ploče.



- 3** Uklonite dva zavrtnja (M2x5) kojima je sklop oslonca za dlanove pričvršćen za osnovu računara.

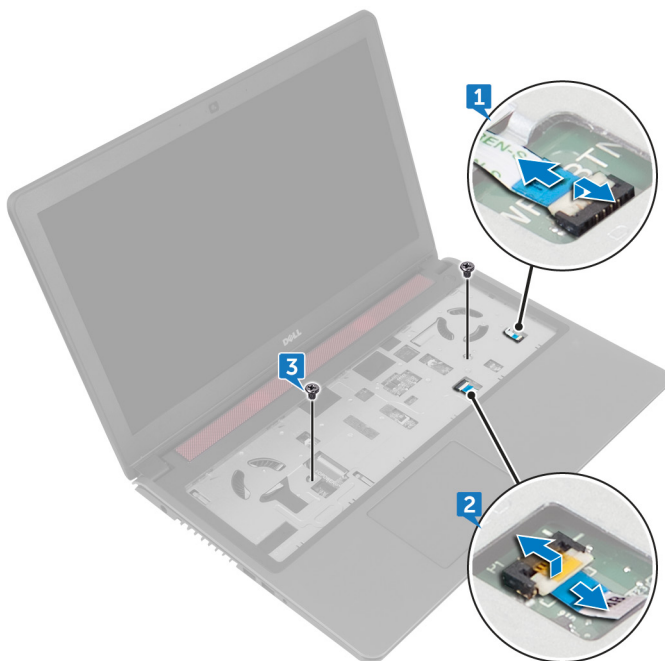

- 4** Zatvorite ekran i okrenite računar naopako.

- 5** Uklonite četiri zavrtnja (M2x5) kojima je sklop oslonca za dlanove pričvršćen za osnovu računara.

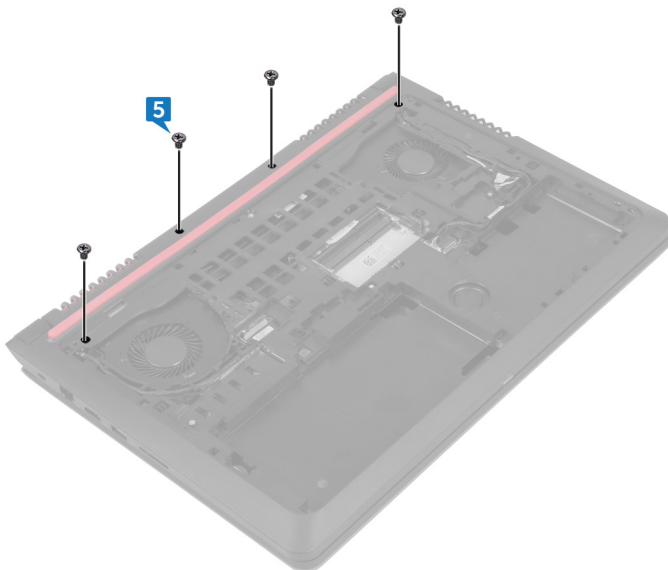

- 6 Podignite osnovu računara i plastičnom olovkom oslobodite držače na sklopu oslonca za dlanove iz otvora na osnovi računara.

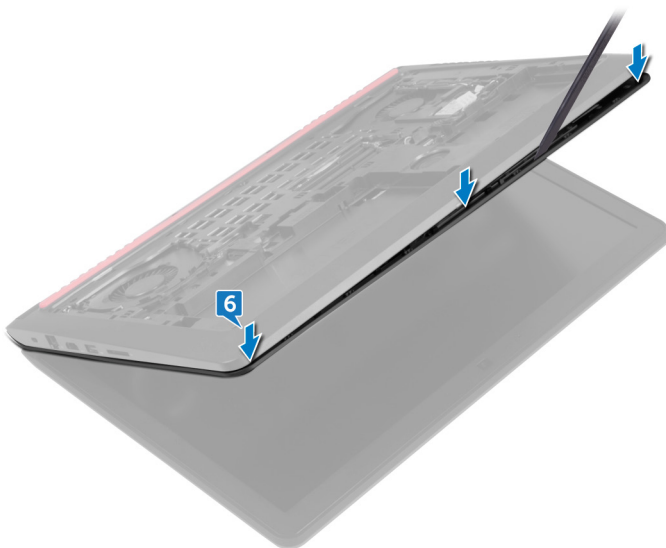

- 7 Preokrenite računar i otvorite ekran što je više moguće.

8 Podignite sklop oslonca za dlan sa osnove računara.

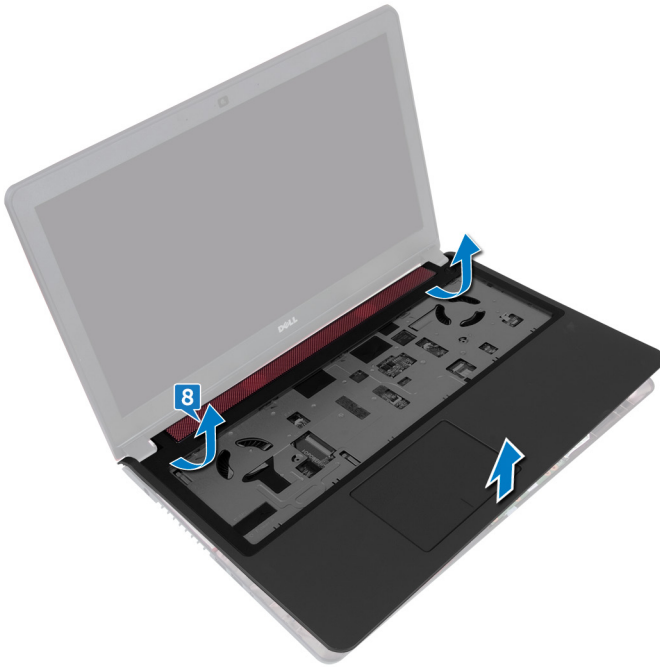

Postavljanje sklopa oslonca za dlanove



UPOZORENJE: Pre rada u unutrašnjosti računara, pročitajte bezbednosne informacije koje ste dobili uz računar i pratite korake navedene u delu [Pre rada u unutrašnjosti računara](#). Nakon rada u unutrašnjosti računara, pratite uputstva u delu [Nakon rada u unutrašnjosti računara](#). Dodatne najbolje bezbednosne prakse potražite na početnoj stranici za usklađenost sa propisima na stranici www.dell.com/regulatory_compliance.

Procedura

- 1 Poravnajte otvore za zavrtnje na sklopu oslonca za dlanove sa otvorima za zavrtnje na osnovi računara i utisnite oslonac za dlanove u ležište.
- 2 Postavite dva zavrtnja (M2x5) kojima je sklop oslonca za dlanove pričvršćen za osnovu računara.
- 3 Gurnite kabl table osetljive na dodir i kabl dugmeta za napajanje u konektore na matičnoj ploči i zatvorite reze da biste učvrstili kablove.
- 4 Zatvorite ekran i okrenite računar naopako.
- 5 Postavite četiri zavrtnja (M2x5) kojima je sklop oslonca za dlanove pričvršćen za osnovu računara.

Dopunski koraci

- 1 Postavite [tastaturu](#).
- 2 Sledite proceduru od koraka 4 do koraka 6 u delu "[Postavljanje čvrstog diska](#)".
- 3 Postavite [bateriju](#).
- 4 Postavite [poklopac osnove](#).

Uklanjanje dugmaste baterije

 **UPOZORENJE:** Pre rada u unutrašnjosti računara, pročitajte bezbednosne informacije koje ste dobili uz računar i pratite korake navedene u delu [Pre rada u unutrašnjosti računara](#). Nakon rada u unutrašnjosti računara, pratite uputstva u delu [Nakon rada u unutrašnjosti računara](#). Dodatne najbolje bezbednosne prakse potražite na početnoj stranici za usklađenost sa propisima na stranici www.dell.com/regulatory_compliance.

 **OPREZ:** Uklanjanje dugmaste baterije resetuje postavke programa za podešavanje BIOS-a na podrazumevane vrednosti. Preporučuje se da pre uklanjanja dugmaste baterije pribeležite postavke programa za podešavanje BIOS-a.

Pripremni koraci

- 1 Uklonite [poklopac osnove](#).
- 2 Uklonite [bateriju](#).
- 3 Sledite proceduru od koraka 1 do koraka 3 u delu "[Uklanjanje čvrstog diska](#)".
- 4 Uklonite [tastaturu](#).
- 5 Uklonite [sklop oslonca za dlan](#).

Procedura

- 1 Odspojite kabl dugmaste baterije sa matične ploče.



-
- 2 Pomoću plastične olovke pažljivo podignite i izvadite dugmastu bateriju iz utičnice za bateriju na osnovi računara.



Postavljanje dugmaste baterije



UPOZORENJE: Pre rada u unutrašnjosti računara, pročitajte bezbednosne informacije koje ste dobili uz računar i pratite korake navedene u delu [Pre rada u unutrašnjosti računara](#). Nakon rada u unutrašnjosti računara, pratite uputstva u delu [Nakon rada u unutrašnjosti računara](#). Dodatne najbolje bezbednosne prakse potražite na početnoj stranici za usklađenost sa propisima na stranici www.dell.com/regulatory_compliance.

Procedura

- 1 Gurnite dugmastu bateriju u utičnicu za bateriju u priključak za bateriju na osnovi računara, tako da pozitivna strana baterije bude okrenuta prema gore.
- 2 Povežite kabl dugmaste baterije na matičnu ploču.

Dopunski koraci

- 1 Postavite [sklop oslonca za dlan](#).
- 2 Postavite [tastaturu](#).
- 3 Sledite proceduru od koraka 4 do koraka 6 u delu "[Postavljanje čvrstog diska](#)".
- 4 Postavite [bateriju](#).
- 5 Postavite [poklopac osnove](#).



Uklanjanje ploče sa indikatorima statusa



UPOZORENJE: Pre rada u unutrašnjosti računara, pročitajte bezbednosne informacije koje ste dobili uz računar i pratite korake navedene u delu [Pre rada u unutrašnjosti računara](#). Nakon rada u unutrašnjosti računara, pratite uputstva u delu [Nakon rada u unutrašnjosti računara](#). Dodatne najbolje bezbednosne prakse potražite na početnoj stranici za usklađenost sa propisima na stranici www.dell.com/regulatory_compliance.

Pripremni koraci

- 1 Uklonite [poklopac osnove](#).
- 2 Uklonite [bateriju](#).
- 3 Sledite proceduru od koraka 1 do koraka 3 u delu "[Uklanjanje čvrstog diska](#)".
- 4 Uklonite [tastaturu](#).
- 5 Uklonite [sklop oslonca za dlan](#).

Procedura



NAPOMENA: Ploča sa indikatorima statusa uključuje LED indikator svetla za status napajanja i status baterije/svetla za aktivnost čvrstog diska.

- 1 Otvorite rezu i odspojite kabl ploče sa indikatorima statusa sa ploče sa indikatorima statusa.
- 2 Plastičnom olovkom oslobodite ploču sa indikatorima statusa iz otvora na osnovi računara.

- 3** Podignite ploču sa indikatorima statusa sa osnove računara.

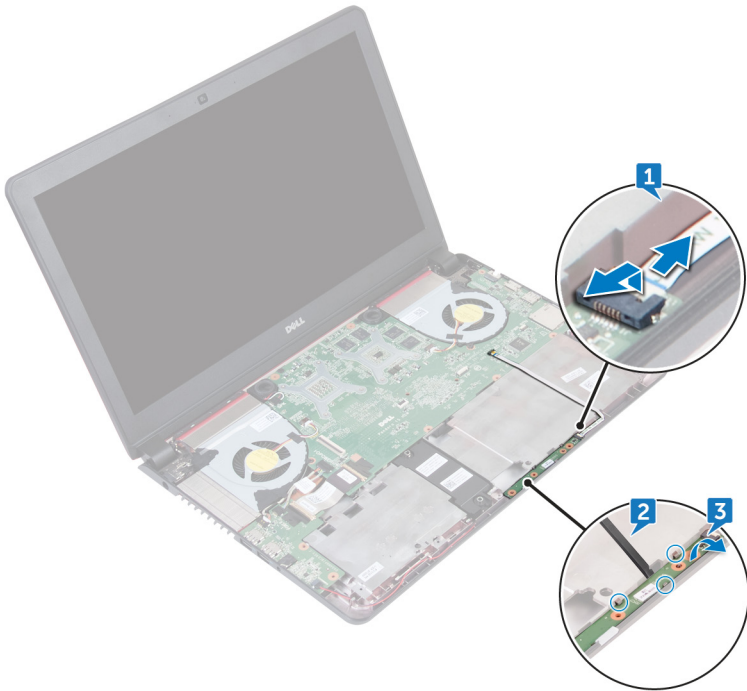

Postavljanje ploče sa indikatorima statusa



UPOZORENJE: Pre rada u unutrašnjosti računara, pročitajte bezbednosne informacije koje ste dobili uz računar i pratite korake navedene u delu [Pre rada u unutrašnjosti računara](#). Nakon rada u unutrašnjosti računara, pratite uputstva u delu [Nakon rada u unutrašnjosti računara](#). Dodatne najbolje bezbednosne prakse potražite na početnoj stranici za usklađenost sa propisima na stranici www.dell.com/regulatory_compliance.

Procedura

- 1 Pomoću stubova za poravnanje postavite ploču sa indikatorima statusa na osnovu računara.
- 2 Gurnite kabl ploče sa indikatorima statusa u konektor na ploči sa indikatorima statusa i zatvorite rezu konektora da biste učvrstili kabl.

Dopunski koraci

- 1 Postavite [sklop oslonca za dlan](#).
- 2 Postavite [tastaturu](#).
- 3 Sledite proceduru od koraka 4 do koraka 6 u delu "[Postavljanje čvrstog diska](#)".
- 4 Postavite [bateriju](#).
- 5 Postavite [poklopac osnove](#).

Uklanjanje ventilatora



UPOZORENJE: Pre rada u unutrašnjosti računara, pročitajte bezbednosne informacije koje ste dobili uz računar i pratite korake navedene u delu [Pre rada u unutrašnjosti računara](#). Nakon rada u unutrašnjosti računara, pratite uputstva u delu [Nakon rada u unutrašnjosti računara](#). Dodatne najbolje bezbednosne prakse potražite na početnoj stranici za usklađenost sa propisima na stranici www.dell.com/regulatory_compliance.

Pripremni koraci

- 1 Uklonite [poklopac osnove](#).
- 2 Uklonite [bateriju](#).
- 3 Sledite proceduru od koraka 1 do koraka 3 u delu "[Uklanjanje čvrstog diska](#)".
- 4 Uklonite [tastaturu](#).
- 5 Uklonite [sklop oslonca za dlan](#).

Procedura

- 1 Odspojite kabl levog ventilatora sa matične ploče.
- 2 Uklonite kablove za napajanje U/I ploče iz vodiča za usmeravanje na levom ventilatoru.



- 3 Podignite levi ventilator zajedno sa kablom sa osnove računara.



- 4 Odspojite kabl desnog ventilatora sa matične ploče.

- 5 Podignite desni ventilator zajedno sa kablom sa osnove računara.

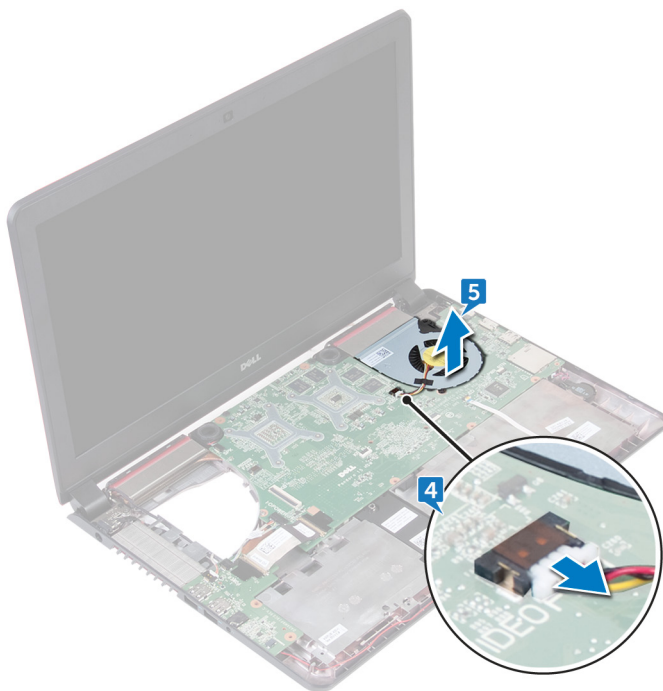

Postavljanje ventilatora



UPOZORENJE: Pre rada u unutrašnjosti računara, pročitajte bezbednosne informacije koje ste dobili uz računar i pratite korake navedene u delu [Pre rada u unutrašnjosti računara](#). Nakon rada u unutrašnjosti računara, pratite uputstva u delu [Nakon rada u unutrašnjosti računara](#). Dodatne najbolje bezbednosne prakse potražite na početnoj stranici za usklađenost sa propisima na stranici www.dell.com/regulatory_compliance.

Procedura

- 1 Pomoću stubova za poravnanje postavite desni ventilator na osnovu računara.
- 2 Povežite kabl desnog ventilatora na matičnu ploču.
- 3 Pomoću stubova za poravnanje postavite levi ventilator na osnovu računara.
- 4 Provucite kablove za napajanje U/I ploče kroz vodiču za usmeravanje na levom ventilatoru.
- 5 Povežite kabl levog ventilatora na matičnu ploču.

Dopunski koraci

- 1 Postavite [sklop oslonca za dlan](#).
- 2 Postavite [tastaturu](#).
- 3 Sledite proceduru od koraka 4 do koraka 6 u delu "[Postavljanje čvrstog diska](#)".
- 4 Postavite [bateriju](#).
- 5 Postavite [poklopac osnove](#).

Uklanjanje porta adaptera za napajanje



UPOZORENJE: Pre rada u unutrašnjosti računara, pročitajte bezbednosne informacije koje ste dobili uz računar i pratite korake navedene u delu [Pre rada u unutrašnjosti računara](#). Nakon rada u unutrašnjosti računara, pratite uputstva u delu [Nakon rada u unutrašnjosti računara](#). Dodatne najbolje bezbednosne prakse potražite na početnoj stranici za usklađenost sa propisima na stranici www.dell.com/regulatory_compliance.

Pripremni koraci

- 1 Uklonite [poklopac osnove](#).
- 2 Uklonite [bateriju](#).
- 3 Sledite proceduru od koraka 1 do koraka 3 u delu "[Uklanjanje čvrstog diska](#)".
- 4 Uklonite [tastaturu](#).
- 5 Uklonite [sklop oslonca za dlan](#).
- 6 Uklonite [ventilatore](#).

Procedura

- 1 Odvojite kabl porta adaptera za napajanje sa matične ploče.



- 2 Izvadite kabl porta adaptera za napajanje iz vodica za usmeravanje na osnovi računara i okrenite računar.

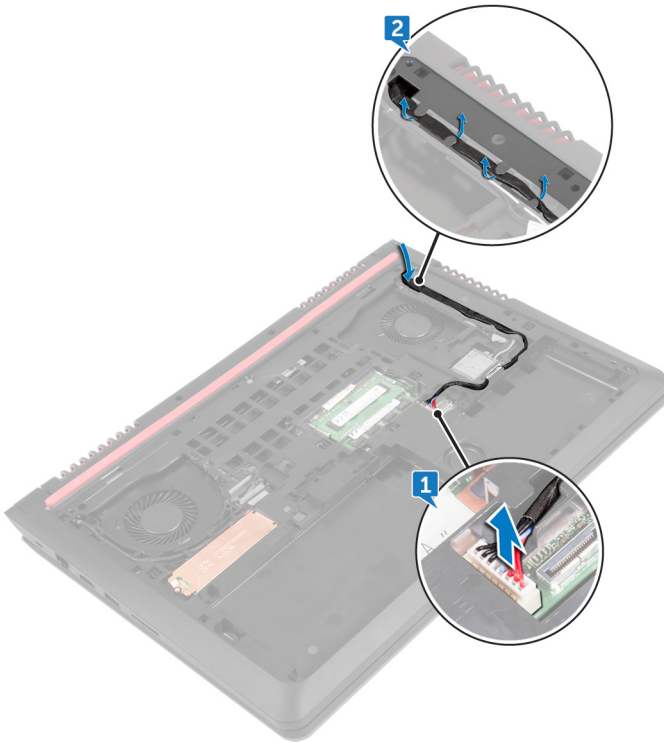

- 3 Provucite kabl kroz otvore na osnovi računara i sa osnove računara podignite port adaptera za napajanje, zajedno sa kablom.



Postavljanje porta adaptera za napajanje



UPOZORENJE: Pre rada u unutrašnjosti računara, pročitajte bezbednosne informacije koje ste dobili uz računar i pratite korake navedene u delu [Pre rada u unutrašnjosti računara](#). Nakon rada u unutrašnjosti računara, pratite uputstva u delu [Nakon rada u unutrašnjosti računara](#). Dodatne najbolje bezbednosne prakse potražite na početnoj stranici za usklađenost sa propisima na stranici www.dell.com/regulatory_compliance.

Procedura

- 1 Umetnite port adaptera za napajanje u otvor na osnovi računara.
- 2 Provucite kabl porta adaptera za napajanje kroz vodiče za usmeravanje na osnovi računara.
- 3 Povežite kabl porta adaptera za napajanje na matičnu ploču.

Dopunski koraci

- 1 Postavite [ventilatore](#).
- 2 Postavite [sklop oslonca za dlan](#).
- 3 Postavite [tastaturu](#).
- 4 Sledite proceduru od koraka 4 do koraka 6 u delu "[Postavljanje čvrstog diska](#)".
- 5 Postavite [bateriju](#).
- 6 Postavite [poklopac osnove](#).

Uklanjanje U/I ploče



UPOZORENJE: Pre rada u unutrašnjosti računara, pročitajte bezbednosne informacije koje ste dobili uz računar i pratite korake navedene u delu [Pre rada u unutrašnjosti računara](#). Nakon rada u unutrašnjosti računara, pratite uputstva u delu [Nakon rada u unutrašnjosti računara](#). Dodatne najbolje bezbednosne prakse potražite na početnoj stranici za usklađenost sa propisima na stranici www.dell.com/regulatory_compliance.

Pripremni koraci

- 1 Uklonite [poklopac osnove](#).
- 2 Uklonite [bateriju](#).
- 3 Sledite proceduru od koraka 1 do koraka 3 u delu "[Uklanjanje čvrstog diska](#)".
- 4 Uklonite [tastaturu](#).
- 5 Uklonite [sklop oslonca za dlan](#).

Procedura

- 1 Odlepите traku da biste otvorili rezu i odspojili kabl U/I ploče od U/I ploče.
- 2 Odspojite kablove za napajanje U/I ploče sa U/I ploče.
- 3 Odspojite kabl niskotonskog zvučnika sa U/I ploče.



- 4 Povucite otpusni držač i podignite U/I ploču sa osnove računara.

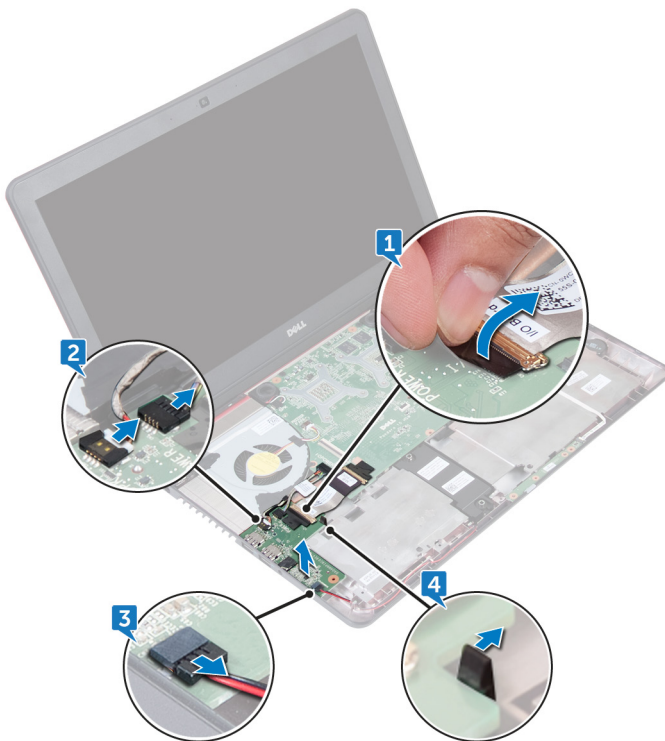

Postavljanje U/I ploče



UPOZORENJE: Pre rada u unutrašnjosti računara, pročitajte bezbednosne informacije koje ste dobili uz računar i pratite korake navedene u delu [Pre rada u unutrašnjosti računara](#). Nakon rada u unutrašnjosti računara, pratite uputstva u delu [Nakon rada u unutrašnjosti računara](#). Dodatne najbolje bezbednosne prakse potražite na početnoj stranici za usklađenost sa propisima na stranici www.dell.com/regulatory_compliance.

Procedura





- 1 Poravnajte i postavite U/i ploču na osnovu računara.
- 2 Zalepite traku kojom je kabl U/I ploče pričvršćen za U/I ploču.
- 3 Gurnite kabl U/I ploče u konektor na U/I ploči i zatvorite rezu konektora da biste učvrstili kabl.
- 4 Povežite kablove za napajanje U/I ploče i kabl niskotonskog zvučnika sa U/i pločom.

Dopunski koraci

- 1 Postavite [sklop oslonca za dlan](#).
- 2 Postavite [tastaturu](#).
- 3 Sledite proceduru od koraka 4 do koraka 6 u delu "[Postavljanje čvrstog diska](#)".
- 4 Postavite [bateriju](#).
- 5 Postavite [poklopac osnove](#).



Uklanjanje matične ploče

-  **UPOZORENJE:** Pre rada u unutrašnjosti računara, pročitajte bezbednosne informacije koje ste dobili uz računar i pratite korake navedene u delu [Pre rada u unutrašnjosti računara](#). Nakon rada u unutrašnjosti računara, pratite uputstva u delu [Nakon rada u unutrašnjosti računara](#). Dodatne najbolje bezbednosne prakse potražite na početnoj stranici za usklađenost sa propisima na stranici www.dell.com/regulatory_compliance.
-  **NAPOMENA:** Servisna oznaka vašeg računara nalazi se na matičnoj ploči. Nakon zamene matične ploče morate uneti servisnu oznaku u program za podešavanje BIOS-a.
-  **NAPOMENA:** Zamenom matične ploče poništavaju se bilo koje promene koje ste izvršili u BIOS-u korišćenjem programa za podešavanje BIOS-a. Nakon zamene matične ploče morate ponovo izvršiti odgovarajuće izmene.
-  **NAPOMENA:** Pre odspajanja kablova sa matične ploče, zabeležite lokaciju konektora da biste mogli da ispravno ponovo povežete kablove nakon zamene matične ploče.

Pripremni koraci

- 1 Uklonite [poklopac osnove](#).
- 2 Uklonite [bateriju](#).
- 3 Sledite proceduru od koraka 1 do koraka 3 u delu "[Uklanjanje čvrstog diska](#)".
- 4 Uklonite [memorijske module](#).
- 5 Uklonite [poluprovodnički disk](#).
- 6 Uklonite [bežičnu karticu](#).
- 7 Uklonite [tastaturu](#).
- 8 Uklonite [sklop oslonca za dlan](#).
- 9 Uklonite [U/I ploču](#).
- 10 Uklonite [ventilatore](#).

Procedura

- 1 Pomoću držača odspojite kabl ekrana sa matične ploče.

- 2 Odvojite kabl porta adaptera za napajanje sa matične ploče.

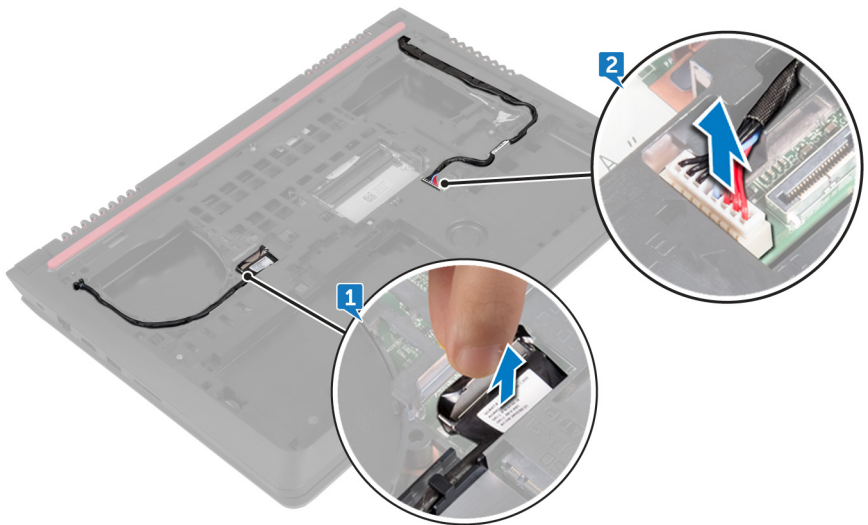

- 3 Preokrenite računar i otvorite ekran.
- 4 Odspojite kabl zvučnika sa matične ploče.
- 5 Odlepите traku koja pričvršćuje kabl U/I ploče za matičnu ploču da biste otvorili rezu i odvojili kabl U/I ploče od matične ploče.
- 6 Odspojite kabl za napajanje U/i ploče sa matične ploče.
- 7 Otvorite rezu i odvojite kabl ploče sa indikatorima statusa od matične ploče.

8 Odspojite kabl dugmaste baterije sa matične ploče.

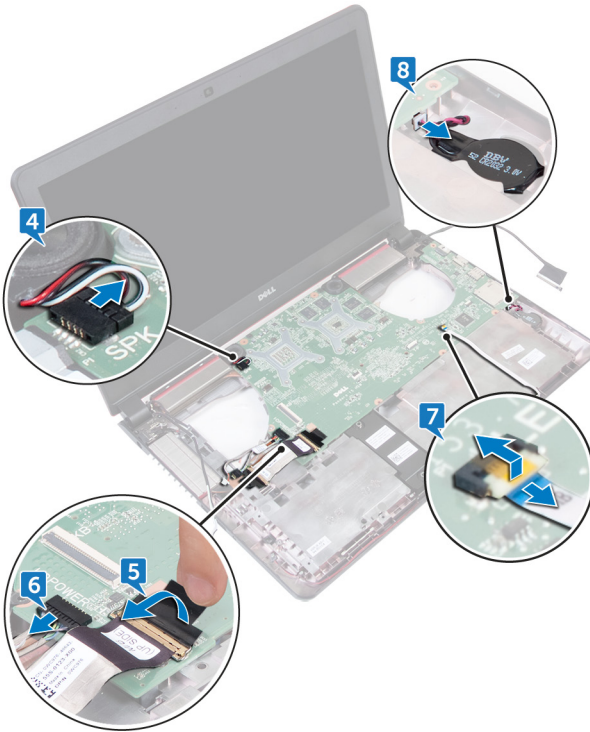

- 9** Podignite matičnu ploču pod uglom i izvadite priključke iz otvora na osnovi računara.



- 10** Uklonite [zvučnike](#).
- 11** Uklonite [rashladni element](#).

Postavljanje matične ploče



UPOZORENJE: Pre rada u unutrašnjosti računara, pročitajte bezbednosne informacije koje ste dobili uz računar i pratite korake navedene u delu [Pre rada u unutrašnjosti računara](#). Nakon rada u unutrašnjosti računara, pratite uputstva u delu [Nakon rada u unutrašnjosti računara](#). Dodatne najbolje bezbednosne prakse potražite na početnoj stranici za usklađenost sa propisima na stranici www.dell.com/regulatory_compliance.



NAPOMENA: Servisna oznaka vašeg računara nalazi se na matičnoj ploči. Nakon zamene matične ploče morate uneti servisnu oznaku u program za podešavanje BIOS-a.



NAPOMENA: Zamenom matične ploče poništavaju se bilo koje promene koje ste izvršili u BIOS-u korišćenjem programa za podešavanje BIOS-a. Nakon zamene matične ploče morate ponovo izvršiti odgovarajuće izmene.

Procedura

- 1 Postavite [rashladni element](#).
- 2 Postavite [zvučnike](#).
- 3 Gurnite priključke na matičnoj ploči u proreze na osnovi računara i postavite matičnu ploču na osnovu računara.
- 4 Povežite kabl dugmaste baterije na matičnu ploču.
- 5 Gurnite kabl ploče sa indikatorima statusa u konektor na matičnoj ploči i zatvorite rezu da biste osigurali kabl.
- 6 Povežite kabl zvučnika i kabl za napajanje /I ploče sa matičnom pločom.
- 7 Gurnite i zatvorite rezu da biste pričvrstili kabl.
- 8 Zalepite traku kojom je kabl U/I ploče pričvršćen za matičnu ploču.
- 9 Zatvorite ekran i okrenite računar naopako.
- 10 Povežite kabl porta adaptera za napajanje i kabl ekrana na matičnu ploču.



Dopunski koraci

- 1 Postavite [ventilatore](#).
- 2 Postavite [U/I ploču](#).

- 3** Postavite [sklop oslonca za dlan](#).
- 4** Postavite [tastaturu](#).
- 5** Postavite [bežičnu karticu](#).
- 6** Postavite [poluprovodnički disk](#).
- 7** Postavite [memorijske module](#).
- 8** Sledite proceduru od koraka 4 do koraka 6 u delu "[Postavljanje čvrstog diska](#)".
- 9** Postavite [bateriju](#).
- 10** Postavite [poklopac osnove](#).



Uklanjanje rashladnog elementa

-  **UPOZORENJE:** Pre rada u unutrašnjosti računara, pročitajte bezbednosne informacije koje ste dobili uz računar i pratite korake navedene u delu [Pre rada u unutrašnjosti računara](#). Nakon rada u unutrašnjosti računara, pratite uputstva u delu [Nakon rada u unutrašnjosti računara](#). Dodatne najbolje bezbednosne prakse potražite na početnoj stranici za usklađenost sa propisima na stranici www.dell.com/regulatory_compliance.
-  **UPOZORENJE:** Rashladni element može postati vreo tokom normalnog rada. Ostavite dovoljno vremena da se rashladni element ohladi pre nego što ga dodirnete.
-  **OPREZ:** Radi maksimalnog hlađenja procesora, ne dodirujte površine za prenos toplote na rashladnom elementu. Ulja u vašoj koži mogu smanjiti sposobnost prenosa toplote termalne masti.

Pripremni koraci

- 1 Uklonite [poklopac osnove](#).
- 2 Uklonite [bateriju](#).
- 3 Sledite proceduru od koraka 1 do koraka 3 u delu "[Uklanjanje čvrstog diska](#)".
- 4 Uklonite [memorijske module](#).
- 5 Uklonite [poluprovodnički disk](#).
- 6 Uklonite [bežičnu karticu](#).
- 7 Uklonite [tastaturu](#).
- 8 Uklonite [sklop oslonca za dlan](#).
- 9 Uklonite [U/I ploču](#).
- 10 Uklonite [ventilatore](#).
- 11 Sledite proceduru od koraka 1 do koraka 10 u delu „[Uklanjanje matične ploče](#)“.



Procedura

 **NAPOMENA:** Rashladni element na vašem računaru može se po izgledu razlikovati od onog koji je prikazan u ovom poglavlju.

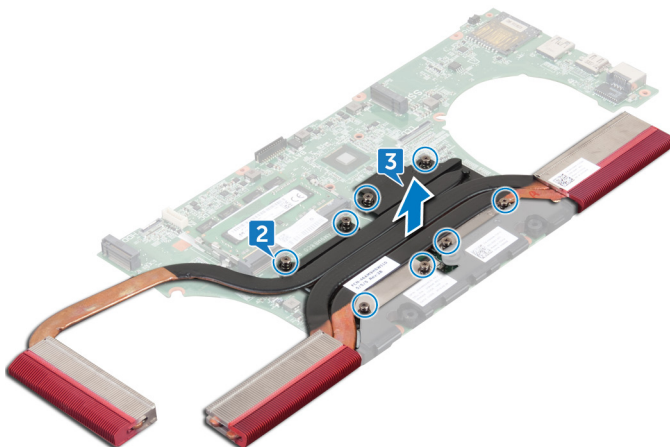
- 1 Postavite matičnu ploču na čistu i ravnu površinu.
- 2 Prema određenom redosledu (naznačenom na rashladnom elementu), olabavite neispadajuće zavrtnje koji učvršćuju rashladni element za matičnu ploču.
- 3 Podignite rashladni element sa matične ploče.



Postavljanje rashladnog elementa

-  **UPOZORENJE:** Pre rada u unutrašnjosti računara, pročitajte bezbednosne informacije koje ste dobili uz računar i pratite korake navedene u delu [Pre rada u unutrašnjosti računara](#). Nakon rada u unutrašnjosti računara, pratite uputstva u delu [Nakon rada u unutrašnjosti računara](#). Dodatne najbolje bezbednosne prakse potražite na početnoj stranici za usklađenost sa propisima na stranici www.dell.com/regulatory_compliance.
-  **OPREZ:** Nepravilno poravnanje rashladnog elementa može oštetiti matičnu ploču i procesor.
-  **NAPOMENA:** Originalna termalna mast se može ponovo koristiti ako se originalna matična ploča i rashladni element instaliraju zajedno. Ako se menja matična ploča ili rashladni element, koristite termalnu traku koja se nalazi u kompletu da biste obezbedili postizanje termičke provodnosti.

Procedura

- 1 Poravnajte otvore za zavrtnje na rashladnom elementu sa otvorima za zavrtnje na matičnoj ploči.
- 2 Prema određenom redosledu (naznačenom na rashladnom elementu), pritegnite neispadajuće zavrtnje koji učvršćuju rashladni element za matičnu ploču.

Dopunski koraci

- 1 Sledite proceduru od koraka 2 do koraka 12 u delu „[Postavljanje matične ploče](#)“.
- 2 Postavite [ventilatore](#).
- 3 Postavite [U/I ploču](#).
- 4 Postavite [sklop oslonca za dlan](#).
- 5 Postavite [tastaturu](#).
- 6 Postavite [bežičnu karticu](#).
- 7 Postavite [poluprovodnički disk](#).
- 8 Postavite [memorijske module](#).
- 9 Sledite proceduru od koraka 4 do koraka 6 u delu “[Postavljanje čvrstog diska](#)”.
- 10 Postavite [bateriju](#).

11 Postavite [poklopac osnove](#).



Uklanjanje zvučnika



UPOZORENJE: Pre rada u unutrašnjosti računara, pročitajte bezbednosne informacije koje ste dobili uz računar i pratite korake navedene u delu [Pre rada u unutrašnjosti računara](#). Nakon rada u unutrašnjosti računara, pratite uputstva u delu [Nakon rada u unutrašnjosti računara](#). Dodatne najbolje bezbednosne prakse potražite na početnoj stranici za usklađenost sa propisima na stranici www.dell.com/regulatory_compliance.

Pripremni koraci

- 1 Uklonite [poklopac osnove](#).
- 2 Uklonite [bateriju](#).
- 3 Sledite proceduru od koraka 1 do koraka 3 u delu "[Uklanjanje čvrstog diska](#)".
- 4 Uklonite [memorijske module](#).
- 5 Uklonite [poluprovodnički disk](#).
- 6 Uklonite [bežičnu karticu](#).
- 7 Uklonite [tastaturu](#).
- 8 Uklonite [sklop oslonca za dlan](#).
- 9 Uklonite [U/I ploču](#).
- 10 Uklonite [ventilatore](#).
- 11 Sledite proceduru od koraka 1 do koraka 9 u delu „[Uklanjanje matične ploče](#)“.

Procedura

- 1 Zabeležite položaj gumenih uvodnica i otpustite gumene uvodnice sa slotova na matičnoj ploči.

- 2 Gurnite zvučnik da biste ga uklonili sa matične ploče.

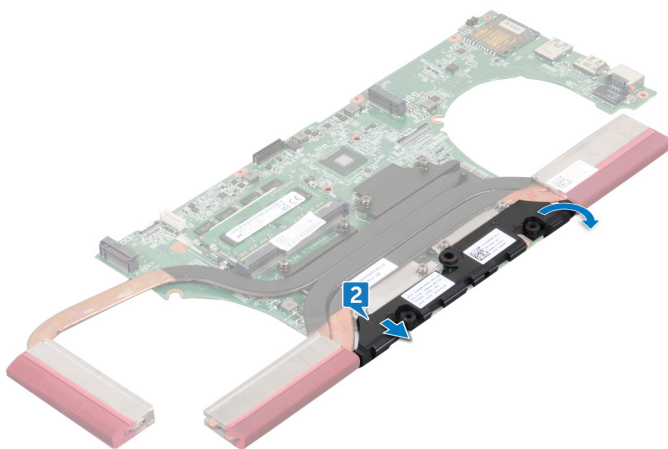

Postavljanje zvučnika



UPOZORENJE: Pre rada u unutrašnjosti računara, pročitajte bezbednosne informacije koje ste dobili uz računar i pratite korake navedene u delu [Pre rada u unutrašnjosti računara](#). Nakon rada u unutrašnjosti računara, pratite uputstva u delu [Nakon rada u unutrašnjosti računara](#). Dodatne najbolje bezbednosne prakse potražite na početnoj stranici za usklađenost sa propisima na stranici www.dell.com/regulatory_compliance.

Procedura



NAPOMENA: Gumene uvodnice se mogu istisnuti tokom postavljanja zvučnika. Proverite da li su gumene uvodnice u pravilnom položaju nakon postavljanja zvučnika na matičnu ploču.

- 1 Koristeći stubove za poravnanje, poravnajte i postavite zvučnike na matičnu ploču.
- 2 Postavite gumene uvodnice ako su istisnute nagore prilikom zamene zvučnika.

Dopunski koraci

- 1 Sledite proceduru od koraka 3 do koraka 12 u delu „[Postavljanje matične ploče](#)“.
- 2 Postavite [ventilatore](#).
- 3 Postavite [U/I ploču](#).
- 4 Sledite proceduru od koraka 2 do koraka 6 u delu „[Postavljanje oslonca za dlanove](#)“.
- 5 Postavite [tastaturu](#).
- 6 Postavite [bežičnu karticu](#).
- 7 Postavite [poluprovodnički disk](#).
- 8 Postavite [memorijske module](#).
- 9 Sledite proceduru od koraka 4 do koraka 6 u delu „[Postavljanje čvrstog diska](#)“.
- 10 Postavite [bateriju](#).
- 11 Postavite [poklopac osnove](#).

Uklanjanje niskotonskog zvučnika



UPOZORENJE: Pre rada u unutrašnjosti računara, pročitajte bezbednosne informacije koje ste dobili uz računar i pratite korake navedene u delu [Pre rada u unutrašnjosti računara](#). Nakon rada u unutrašnjosti računara, pratite uputstva u delu [Nakon rada u unutrašnjosti računara](#). Dodatne najbolje bezbednosne prakse potražite na početnoj stranici za usklađenost sa propisima na stranici www.dell.com/regulatory_compliance.

Pripremni koraci

- 1 Uklonite [poklopac osnove](#).
- 2 Uklonite [bateriju](#).
- 3 Sledite proceduru od koraka 1 do koraka 3 u delu "[Uklanjanje čvrstog diska](#)".
- 4 Uklonite [memorijske module](#).
- 5 Uklonite [poluprovodnički disk](#).
- 6 Uklonite [bežičnu karticu](#).
- 7 Uklonite [tastaturu](#).
- 8 Uklonite [sklop oslonca za dlan](#).
- 9 Uklonite [U/I ploču](#).
- 10 Uklonite [ventilatore](#).
- 11 Sledite proceduru od koraka 1 do koraka 9 u delu „[Uklanjanje matične ploče](#)“.

Procedura

- 1 Zabeležite putanju kabl niskotonskog zvučnika i izvadite kabl iz vodica za usmeravanje na osnovi računara.
- 2 Pribeležite položaj gumenih uvodnica pre podizanja niskotonskog zvučnika.



- 3 Podignite niskotonski zvučnik sa osnove računara.



Zamena niskotonskog zvučnika



UPOZORENJE: Pre rada u unutrašnjosti računara, pročitajte bezbednosne informacije koje ste dobili uz računar i pratite korake navedene u delu [Pre rada u unutrašnjosti računara](#). Nakon rada u unutrašnjosti računara, pratite uputstva u delu [Nakon rada u unutrašnjosti računara](#). Dodatne najbolje bezbednosne prakse potražite na početnoj stranici za usklađenost sa propisima na stranici www.dell.com/regulatory_compliance.

Procedura



NAPOMENA: Gumene uvodnice se mogu istisnuti tokom postavljanja niskotonskog zvučnika. Proverite da li su gumene uvodnice u pravilnom položaju nakon postavljanja niskotonskog zvučnika na osnovu računara.

- 1 Koristeći stubove za poravnanje, poravnajte i postavite niskotonske zvučnike na osnovu računara.
- 2 Provucite kabl niskotonskog zvučnika kroz vodice za usmeravanje na osnovi računara.
- 3 Postavite gumene uvodnice ako su istisnute nagore prilikom zamene niskotonskih zvučnika.

Dopunski koraci

- 1 Sledite proceduru od koraka 3 do koraka 8 u delu "[Postavljanje matične ploče](#)".
- 2 Postavite [ventilatore](#).
- 3 Postavite [U/I ploču](#).
- 4 Postavite [sklop oslonca za dlan](#).
- 5 Postavite [tastaturu](#).
- 6 Postavite [bežičnu karticu](#).
- 7 Postavite [poluprovodnički disk](#).
- 8 Postavite [memorijske module](#).
- 9 Sledite proceduru od koraka 4 do koraka 6 u delu "[Postavljanje čvrstog diska](#)".
- 10 Postavite [bateriju](#).
- 11 Postavite [poklopac osnove](#).



Uklanjanje sklopa ekrana



UPOZORENJE: Pre rada u unutrašnjosti računara, pročitajte bezbednosne informacije koje ste dobili uz računar i pratite korake navedene u delu [Pre rada u unutrašnjosti računara](#). Nakon rada u unutrašnjosti računara, pratite uputstva u delu [Nakon rada u unutrašnjosti računara](#). Dodatne najbolje bezbednosne prakse potražite na početnoj stranici za usklađenost sa propisima na stranici www.dell.com/regulatory_compliance.

Pripremni koraci

- 1 Uklonite [poklopac osnove](#).
- 2 Uklonite [bateriju](#).
- 3 Sledite proceduru od koraka 1 do koraka 3 u delu "[Uklanjanje čvrstog diska](#)".
- 4 Uklonite [tastaturu](#).
- 5 Uklonite [sklop oslonca za dlan](#).
- 6 Uklonite [ventilatore](#).

Procedura

- 1 Zatvorite ekran i okrenite računar naopako.
- 2 Pomoću držača odspojite kabl ekrana sa matične ploče.
- 3 Pribeležite putanju kabla ekrana i izvadite kabl iz vođica za usmeravanje na osnovi računara.
- 4 Odvojite kablove antene sa bežične kartice.
- 5 Pribeležite putanju kabla antene i izvadite kablove antene iz vođica za usmeravanje na osnovi računara.

- 6 Gurnite kabl ekrana i kablove antene kroz otvore na osnovi računara.

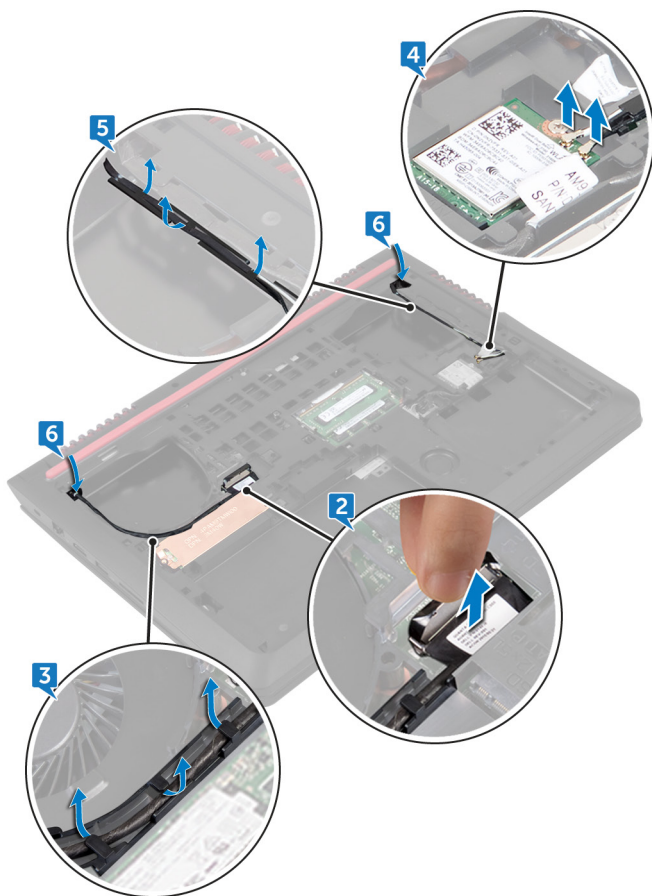

- 7 Uklonite četiri zavrtnja (M2x5) kojima je sklop ekrana pričvršćen za osnovu računara.

8 Podignite sklop ekrana sa osnove računara.

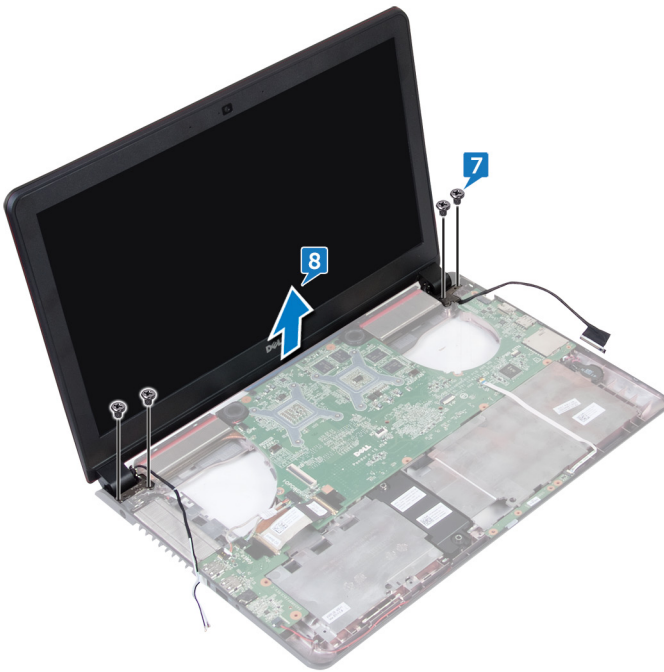

Postavljanje sklopa ekrana



UPOZORENJE: Pre rada u unutrašnjosti računara, pročitajte bezbednosne informacije koje ste dobili uz računar i pratite korake navedene u delu [Pre rada u unutrašnjosti računara](#). Nakon rada u unutrašnjosti računara, pratite uputstva u delu [Nakon rada u unutrašnjosti računara](#). Dodatne najbolje bezbednosne prakse potražite na početnoj stranici za usklađenost sa propisima na stranici www.dell.com/regulatory_compliance.

Procedura

- 1 Poravnajte otvore za zavrtnje na sklopu ekrana sa otvorima za zavrtnje na osnovi računara.
- 2 Postavite četiri zavrtnja (M2x5) kojima je sklop ekrana pričvršćen za osnovu računara.
- 3 Gurnite kabl ekrana i kablove antene kroz otvor na osnovi računara.
- 4 Zatvorite ekran i okrenite računar naopako.
- 5 Provucite kabl ekrana i kablove antene kroz vodiče za usmeravanje na osnovi računara.
- 6 Povežite kablove antene sa bežičnom karticom.
- 7 Povežite kabl ekrana na matičnu ploču.
- 8 Zatvorite ekran i okrenite računar naopako.

Dopunski koraci

- 1 Postavite [ventilatore](#).
- 2 Postavite [sklop oslonca za dlan](#).
- 3 Postavite [tastaturu](#).
- 4 Sledite proceduru od koraka 4 do koraka 6 u delu "[Postavljanje čvrstog diska](#)".
- 5 Postavite [bateriju](#).
- 6 Postavite [poklopac osnove](#).



Uklanjanje okna ekrana



UPOZORENJE: Pre rada u unutrašnjosti računara, pročitajte bezbednosne informacije koje ste dobili uz računar i pratite korake navedene u delu [Pre rada u unutrašnjosti računara](#). Nakon rada u unutrašnjosti računara, pratite uputstva u delu [Nakon rada u unutrašnjosti računara](#). Dodatne najbolje bezbednosne prakse potražite na početnoj stranici za usklađenost sa propisima na stranici www.dell.com/regulatory_compliance.

Pripremni koraci



NAPOMENA: Ova uputstva važe samo za laptopove koji nemaju ekran osetljiv na dodir.

- 1 Uklonite [poklopac osnove](#).
- 2 Uklonite [bateriju](#).
- 3 Sledite proceduru od koraka 1 do koraka 3 u delu "[Uklanjanje čvrstog diska](#)".
- 4 Uklonite [tastaturu](#).
- 5 Uklonite [sklop oslonca za dlan](#).
- 6 Uklonite [ventilatore](#).
- 7 Uklonite [sklop ekrana](#).

Procedura

- 1 Vrhovima prstiju pažljivo odvojite i podignite spoljašnje ivice okna ekrana.

2 Podignite okno ekrana sa sklopa ekrana.



Postavljanje okna ekrana



UPOZORENJE: Pre rada u unutrašnjosti računara, pročitajte bezbednosne informacije koje ste dobili uz računar i pratite korake navedene u delu [Pre rada u unutrašnjosti računara](#). Nakon rada u unutrašnjosti računara, pratite uputstva u delu [Nakon rada u unutrašnjosti računara](#). Dodatne najbolje bezbednosne prakse potražite na početnoj stranici za usklađenost sa propisima na stranici www.dell.com/regulatory_compliance.

Procedura

Poravnajte okno ekrana sa zadnjim poklopcem ekrana i pažljivo utisnite okno ekrana u ležište.

Dopunski koraci

- 1 Postavite [sklop ekrana](#).
- 2 Postavite [ventilatore](#).
- 3 Postavite [sklop oslonca za dlan](#).
- 4 Postavite [tastaturu](#).
- 5 Sledite proceduru od koraka 4 do koraka 6 u delu "[Postavljanje čvrstog diska](#)".
- 6 Postavite [bateriju](#).
- 7 Postavite [poklopac osnove](#).

Uklanjanje ploče ekrana



UPOZORENJE: Pre rada u unutrašnjosti računara, pročitajte bezbednosne informacije koje ste dobili uz računar i pratite korake navedene u delu [Pre rada u unutrašnjosti računara](#). Nakon rada u unutrašnjosti računara, pratite uputstva u delu [Nakon rada u unutrašnjosti računara](#). Dodatne najbolje bezbednosne prakse potražite na početnoj stranici za usklađenost sa propisima na stranici www.dell.com/regulatory_compliance.

Pripremni koraci



NAPOMENA: Ova uputstva važe samo za laptopove koji nemaju ekran osetljiv na dodir.

- 1 Uklonite [poklopac osnove](#).
- 2 Uklonite [bateriju](#).
- 3 Sledite proceduru od koraka 1 do koraka 3 u delu "[Uklanjanje čvrstog diska](#)".
- 4 Uklonite [tastaturu](#).
- 5 Uklonite [sklop oslonca za dlan](#).
- 6 Uklonite [ventilatore](#).
- 7 Uklonite [sklop ekrana](#).
- 8 Uklonite [okvir ekrana](#).

Procedura

- 1 Uklonite četiri zavrtnja (M2x3) koji učvršćuju ploču ekrana za sklop zadnjeg poklopca ekrana i antene.



-
- 2 Pažljivo podignite i preokrenite ploču ekrana.

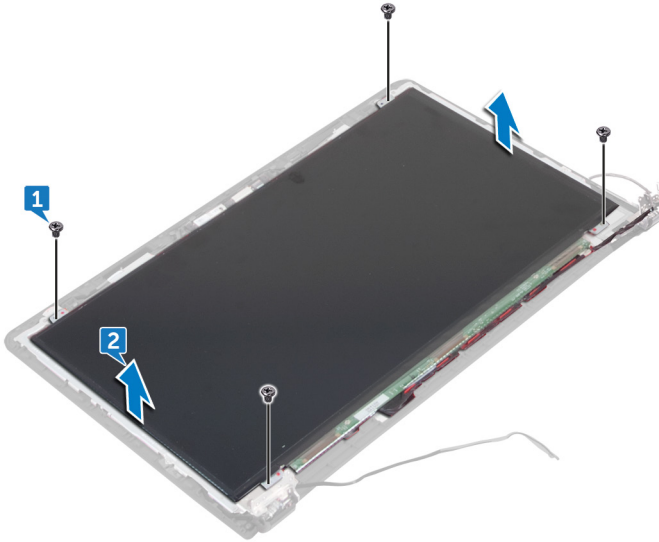

-
-
- 3 Odlepите traku kojom je kabl ekrana pričvršćen za ploču ekrana.
- 4 Otvorite rezu i odspojite kabl ekrana sa ploče ekrana.

- 5 Podignite ploču ekrana sa sklopa zadnjeg poklopca ekrana i antene.

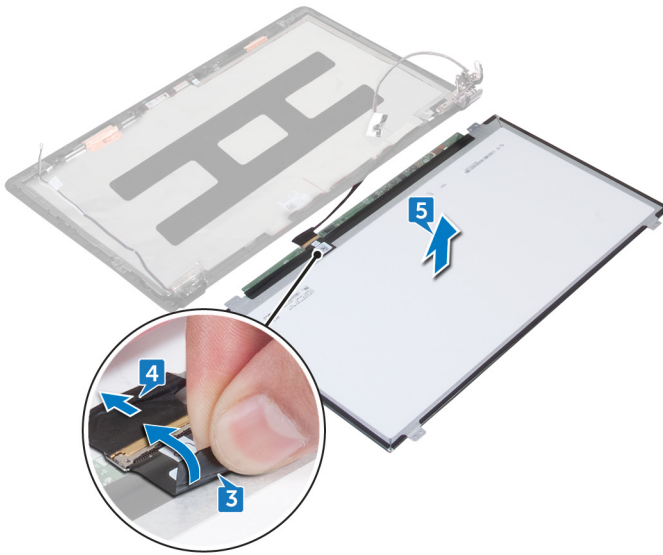

Postavljanje ploče ekrana



UPOZORENJE: Pre rada u unutrašnjosti računara, pročitajte bezbednosne informacije koje ste dobili uz računar i pratite korake navedene u delu [Pre rada u unutrašnjosti računara](#). Nakon rada u unutrašnjosti računara, pratite uputstva u delu [Nakon rada u unutrašnjosti računara](#). Dodatne najbolje bezbednosne prakse potražite na početnoj stranici za usklađenost sa propisima na stranici www.dell.com/regulatory_compliance.

Procedura

- 1 Gurnite kabl ekrana u konektor na ploči ekrana i zatvorite rezu da biste učvrstili kabl.
- 2 Zalepite traku kojom je kabl ekrana pričvršćen za ploču ekrana.
- 3 Preokrenite ploču ekrana i polako je postavite na sklop zadnjeg poklopca ekrana i antene.
- 4 Poravnajte otvore za zavrtnje na ploči ekrana sa otvorima za zavrtnje na sklopu zadnjeg poklopca ekrana i antene.
- 5 Postavite četiri zavrtnja (M2x3) koji učvršćuju ploču ekrana za sklop zadnjeg poklopca ekrana i antene.

Dopunski koraci

- 1 Postavite [okvir ekrana](#).
- 2 Postavite [sklop ekrana](#).
- 3 Postavite [ventilatore](#).
- 4 Postavite [sklop oslonca za dlan](#).
- 5 Postavite [tastaturu](#).
- 6 Sledite proceduru od koraka 4 do koraka 6 u delu "[Postavljanje čvrstog diska](#)".
- 7 Postavite [bateriju](#).
- 8 Postavite [poklopac osnove](#).

Uklanjanje kamere



UPOZORENJE: Pre rada u unutrašnjosti računara, pročitajte bezbednosne informacije koje ste dobili uz računar i pratite korake navedene u delu [Pre rada u unutrašnjosti računara](#). Nakon rada u unutrašnjosti računara, pratite uputstva u delu [Nakon rada u unutrašnjosti računara](#). Dodatne najbolje bezbednosne prakse potražite na početnoj stranici za usklađenost sa propisima na stranici www.dell.com/regulatory_compliance.

Pripremni koraci



NAPOMENA: Ova uputstva važe samo za laptopove koji nemaju ekran osetljiv na dodir.

- 1 Uklonite [poklopac osnove](#).
- 2 Uklonite [bateriju](#).
- 3 Sledite proceduru od koraka 1 do koraka 3 u delu "[Uklanjanje čvrstog diska](#)".
- 4 Uklonite [tastaturu](#).
- 5 Uklonite [sklop oslonca za dlan](#).
- 6 Uklonite [ventilatore](#).
- 7 Uklonite [sklop ekrana](#).
- 8 Uklonite [okvir ekrana](#).
- 9 Uklonite [ploču ekrana](#).

Procedura

- 1 Pomoću plastične olovke pažljivo odvojite kameru od sklopa zadnjeg poklopca ekrana i antene.
- 2 Preokrenite kameru i odlepite traku koja pričvršćuje kabl kamere za kameru.



3 Odspojite kabl kamere sa kamere.

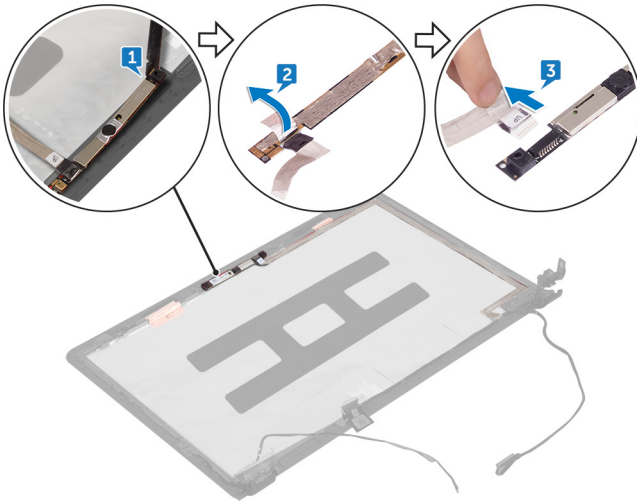

Postavljanje kamere



UPOZORENJE: Pre rada u unutrašnjosti računara, pročitajte bezbednosne informacije koje ste dobili uz računar i pratite korake navedene u delu [Pre rada u unutrašnjosti računara](#). Nakon rada u unutrašnjosti računara, pratite uputstva u delu [Nakon rada u unutrašnjosti računara](#). Dodatne najbolje bezbednosne prakse potražite na početnoj stranici za usklađenost sa propisima na stranici www.dell.com/regulatory_compliance.

Procedura

- 1 Povežite kabl kamere na kameru.
- 2 Zalepite traku koja učvršćuje kabl kamere za kameru.
- 3 Poravnajte kameru na stubovima za poravnanje na sklopu zadnjeg poklopca ekrana i antene i postavite kameru na mesto.

Dopunski koraci

- 1 Postavite [ploču ekrana](#).
- 2 Postavite [okvir ekrana](#).
- 3 Postavite [sklop ekrana](#).
- 4 Postavite [ventilatore](#).
- 5 Postavite [sklop oslonca za dlan](#).
- 6 Postavite [tastaturu](#).
- 7 Sledite proceduru od koraka 4 do koraka 6 u delu "[Postavljanje čvrstog diska](#)".
- 8 Postavite [bateriju](#).
- 9 Postavite [poklopac osnove](#).



Uklanjanje kabela ekrana



UPOZORENJE: Pre rada u unutrašnjosti računara, pročitajte bezbednosne informacije koje ste dobili uz računar i pratite korake navedene u delu [Pre rada u unutrašnjosti računara](#). Nakon rada u unutrašnjosti računara, pratite uputstva u delu [Nakon rada u unutrašnjosti računara](#). Dodatne najbolje bezbednosne prakse potražite na početnoj stranici za usklađenost sa propisima na stranici www.dell.com/regulatory_compliance.

Pripremni koraci



NAPOMENA: Ova uputstva važe samo za laptopove koji nemaju ekran osetljiv na dodir.

- 1 Uklonite [poklopac osnove](#).
- 2 Uklonite [bateriju](#).
- 3 Sledite proceduru od koraka 1 do koraka 3 u delu "[Uklanjanje čvrstog diska](#)".
- 4 Uklonite [tastaturu](#).
- 5 Uklonite [sklop oslonca za dlan](#).
- 6 Uklonite [ventilatore](#).
- 7 Uklonite [sklop ekrana](#).
- 8 Uklonite [okvir ekrana](#).
- 9 Uklonite [ploču ekrana](#).
- 10 Uklonite [kameru](#).

Procedura

- 1 Odlepite kabl ekrana sa sklopa zadnjeg poklopca ekrana i antene.
- 2 Izvadite kabl ekrana iz vodiča za usmeravanje na sklopu zgloba ekrana i nosača
- 3 Uklonite kabl ekrana iz vodiča za usmeravanje na sklopu zadnjeg poklopca ekrana i antene.

- 4 Podignite kabl ekrana sa sklopa zadnjeg poklopca ekrana i antene.

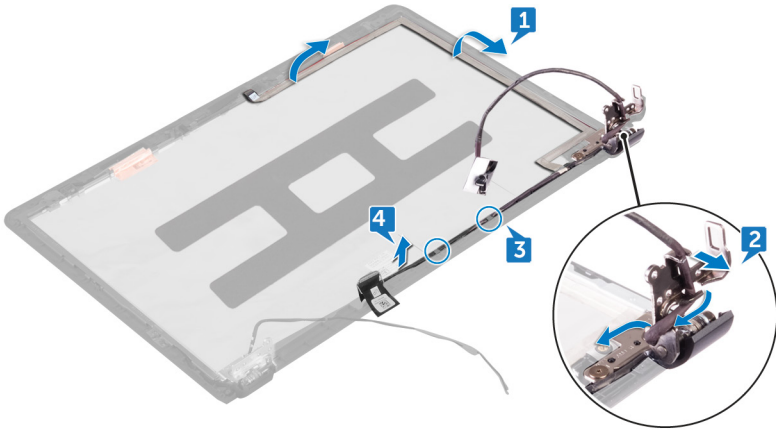

Postavljanje kabla ekrana



UPOZORENJE: Pre rada u unutrašnjosti računara, pročitajte bezbednosne informacije koje ste dobili uz računar i pratite korake navedene u delu [Pre rada u unutrašnjosti računara](#). Nakon rada u unutrašnjosti računara, pratite uputstva u delu [Nakon rada u unutrašnjosti računara](#). Dodatne najbolje bezbednosne prakse potražite na početnoj stranici za usklađenost sa propisima na stranici www.dell.com/regulatory_compliance.

Procedura

- 1 Poravnajte kabl ekrana sa otvorima na sklopu zadnjeg poklopca ekrana i antene.
- 2 Provucite kabl kroz vodice za usmeravanje na sklopu zadnjeg poklopca ekrana i antene.
- 3 Provucite kabl kroz vodice za usmeravanje na sklopu zgloba ekrana i nosača.
- 4 Zalepite kabl ekrana na sklop zadnjeg poklopca ekrana i antene.

Dopunski koraci

- 1 Postavite [kameru](#).
- 2 Postavite [ploču ekrana](#).
- 3 Postavite [okvir ekrana](#).
- 4 Postavite [sklop ekrana](#).
- 5 Postavite [ventilatore](#).
- 6 Postavite [sklop oslonca za dlan](#).
- 7 Postavite [tastaturu](#).
- 8 Sledite proceduru od koraka 4 do koraka 6 u delu "[Postavljanje čvrstog diska](#)".
- 9 Postavite [bateriju](#).
- 10 Postavite [poklopac osnove](#).

Uklanjanje sklopa zgloba ekrana i nosača



UPOZORENJE: Pre rada u unutrašnjosti računara, pročitajte bezbednosne informacije koje ste dobili uz računar i pratite korake navedene u delu [Pre rada u unutrašnjosti računara](#). Nakon rada u unutrašnjosti računara, pratite uputstva u delu [Nakon rada u unutrašnjosti računara](#). Dodatne najbolje bezbednosne prakse potražite na početnoj stranici za usklađenost sa propisima na stranici www.dell.com/regulatory_compliance.

Pripremni koraci



NAPOMENA: Ova uputstva važe samo za laptopove koji nemaju ekran osetljiv na dodir.

- 1 Uklonite [poklopac osnove](#).
- 2 Uklonite [bateriju](#).
- 3 Sledite proceduru od koraka 1 do koraka 3 u delu “[Uklanjanje čvrstog diska](#)”.
- 4 Uklonite [tastaturu](#).
- 5 Uklonite [sklop oslonca za dlan](#).
- 6 Uklonite [ventilatore](#).
- 7 Uklonite [sklop ekrana](#).
- 8 Uklonite [okvir ekrana](#).
- 9 Uklonite [ploču ekrana](#).

Procedura

- 1 Pribeležite putanju kabla antene i uklonite kablove antene iz vođica za usmeravanje na zglobovima ekrana.
- 2 Pribeležite putanju kabla ekrana i izvadite kabl ekrana iz vođica za usmeravanje na zglobovima ekrana.
- 3 Uklonite četiri zavrtnja (M2x3) koji učvršćuju zglobove ekrana za zadnji poklopac ekrana.



- 4 Uklonite četiri zavrtnja (M2x3) koji učvršćuju sklop nosača za zadnji poklopac ekrana.
- 5 Oslobodite sklop zgloba ekrana i nosača sa reza na zadnjem poklopcu ekrana.
- 6 Podignite sklop zgloba ekrana i nosača sa zadnjeg poklopcu ekrana.

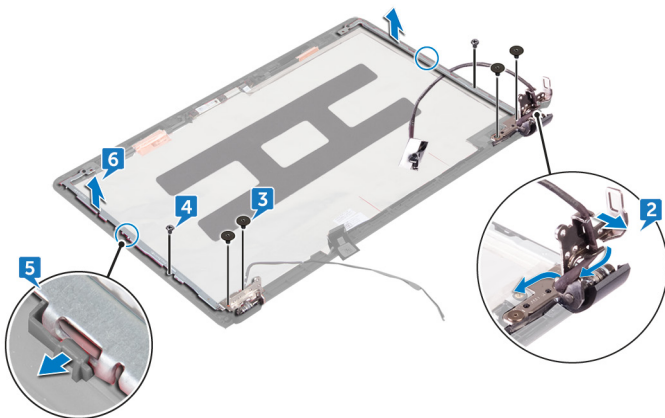

Postavljanje sklopa zgloba ekrana i nosača



UPOZORENJE: Pre rada u unutrašnjosti računara, pročitajte bezbednosne informacije koje ste dobili uz računar i pratite korake navedene u delu [Pre rada u unutrašnjosti računara](#). Nakon rada u unutrašnjosti računara, pratite uputstva u delu [Nakon rada u unutrašnjosti računara](#). Dodatne najbolje bezbednosne prakse potražite na početnoj stranici za usklađenost sa propisima na stranici www.dell.com/regulatory_compliance.

Procedura

- 1 Gurnite sklop zgloba i nosača ispod reza na zadnjem poklopcu ekrana i postavite ga na mesto.
- 2 Poravnajte otvore za zavrtnje na sklopu zgloba ekrana i nosača sa otvorima za zavrtnje na zadnjem poklopcu ekrana.
- 3 Postavite četiri zavrtnja (M2x3) koji učvršćuju zglobove ekrana za zadnji poklopac ekrana.
- 4 Postavite dva zavrtnja (M2x3) koji učvršćuju sklop nosača za zadnji poklopac ekrana.

Dopunski koraci

- 1 Postavite [ploču ekrana](#).
- 2 Postavite [okvir ekrana](#).
- 3 Postavite [sklop ekrana](#).
- 4 Postavite [ventilatore](#).
- 5 Postavite [sklop oslonca za dlan](#).
- 6 Postavite [tastaturu](#).
- 7 Sledite proceduru od koraka 4 do koraka 6 u delu "[Postavljanje čvrstog diska](#)".
- 8 Postavite [bateriju](#).
- 9 Postavite [poklopac osnove](#).



Uklanjanje sklopa zadnjeg poklopca ekrana i antene



UPOZORENJE: Pre rada u unutrašnjosti računara, pročitajte bezbednosne informacije koje ste dobili uz računar i pratite korake navedene u delu [Pre rada u unutrašnjosti računara](#). Nakon rada u unutrašnjosti računara, pratite uputstva u delu [Nakon rada u unutrašnjosti računara](#). Dodatne najbolje bezbednosne prakse potražite na početnoj stranici za usklađenost sa propisima na stranici www.dell.com/regulatory_compliance.

Pripremni koraci



NAPOMENA: Ova uputstva važe samo za laptopove koji nemaju ekran osetljiv na dodir.

- 1 Uklonite [poklopac osnove](#).
- 2 Uklonite [bateriju](#).
- 3 Sledite proceduru od koraka 1 do koraka 3 u delu "[Uklanjanje čvrstog diska](#)".
- 4 Uklonite [tastaturu](#).
- 5 Uklonite [sklop oslonca za dlan](#).
- 6 Uklonite [ventilatore](#).
- 7 Uklonite [sklop ekrana](#).
- 8 Uklonite [okvir ekrana](#).
- 9 Uklonite [ploču ekrana](#).
- 10 Uklonite [sklop zgloba ekrana i nosača](#).
- 11 Uklonite [kameru](#).

Procedura

Nakon obavljanja koraka navedenih u pripremnim uslovima ostaje nam sklop zadnjeg poklopca ekrana i antene.

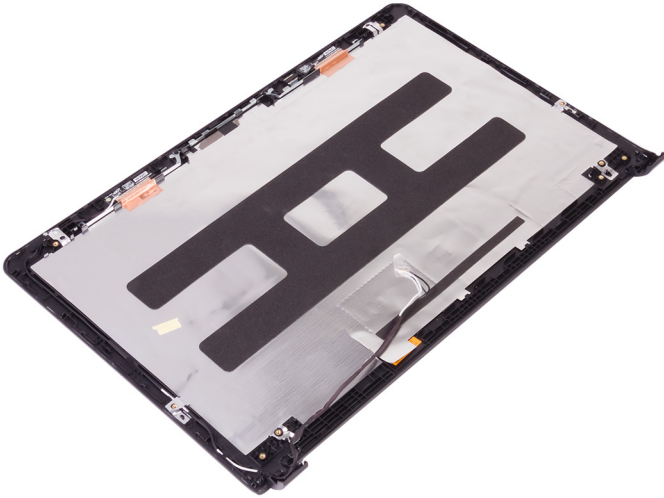

Postavljanje sklopa zadnjeg poklopca ekrana i antene



UPOZORENJE: Pre rada u unutrašnjosti računara, pročitajte bezbednosne informacije koje ste dobili uz računar i pratite korake navedene u delu [Pre rada u unutrašnjosti računara](#). Nakon rada u unutrašnjosti računara, pratite uputstva u delu [Nakon rada u unutrašnjosti računara](#). Dodatne najbolje bezbednosne prakse potražite na početnoj stranici za usklađenost sa propisima na stranici www.dell.com/regulatory_compliance.

Procedura

Postavite sklop zadnjeg poklopca ekrana i antene na čistu i ravnu površinu.

Dopunski koraci

- 1 Postavite [kameru](#).
- 2 Postavite [sklop zgloba ekrana i nosača](#).
- 3 Postavite [ploču ekrana](#).
- 4 Postavite [okvir ekrana](#).
- 5 Postavite [sklop ekrana](#).
- 6 Postavite [ventilatore](#).
- 7 Postavite [sklop oslonca za dlan](#).
- 8 Postavite [tastaturu](#).
- 9 Sledite proceduru od koraka 4 do koraka 6 u delu "[Postavljanje čvrstog diska](#)".
- 10 Postavite [bateriju](#).
- 11 Postavite [poklopac osnove](#).

Ažuriranje BIOS-a

Možda ćete morati da flešujete (ažurirate) BIOS kada bude dostupna njegova ispravka ili kada menjate matičnu ploču. Da biste flešovali BIOS:

- 1 Uključite računar.
- 2 Idite na www.dell.com/support.
- 3 Kliknite na stavku **Product support** (Podrška za proizvode), unesite servisnu oznaku svog računara, a zatim kliknite na **Submit** (Prosledi).



NAPOMENA: Ako nemate servisnu oznaku, koristite funkciju automatskog pronalaženja ili ručno potražite model računara.

- 4 Kliknite na **Drivers & downloads (Upravljački programi i preuzimanja)** → **Find it myself (Pronađi sam)**.
- 5 Izaberite operativni sistem koji je instaliran na vašem računaru.
- 6 Pomerite klizač ka dnu stranice i proširite **BIOS**.
- 7 Kliknite na **Download (Preuzimanje)** da biste preuzeli najnoviju verziju BIOS-a za svoj računar.
- 8 Kada se preuzimanje završi, pronađite fasciklu u kojoj ste sačuvali datoteku za ažuriranje BIOS-a.
- 9 Dvaput kliknite na ikonu datoteke za ažuriranje BIOS-a i sledite uputstva koja se pojavljuju na ekranu.



Dijagnostika

Svetlo za status napajanja i baterije/svetlo za aktivnost čvrstog diska: Pokazuje status punjenja baterije ili aktivnost čvrstog diska.



NAPOMENA: Pritisnite taster Fn+H da biste menjali ovo svetlo između svetla za status napajanja i baterije i svetla za aktivnost čvrstog diska.

Svetlo za aktivnost čvrstog diska

Uključuje se kada računar čita podatke sa čvrstog diska ili upisuje podatke na njega.

Svetlo za status napajanja i baterije

Pokazuje status napajanja i punjenja baterije.

Neprekidno belo - Adapter za napajanje je povezan i baterija je napunjena više od 5 procenata.

Žuto svetlo - Računar radi na baterijsko napajanje i kapacitet baterije je manji od 5 procenata.

Off (Isključeno)

- Adapter za napajanje je povezan i baterija je potpuno napunjena.
- Računar radi na baterijsko napajanje i kapacitet baterije je veći od 5 procenata.
- Računar je u stanju spavanja, hibernacije ili je isključen.

Na primer, svetlo za status napajanja i baterije treperi žuto dva puta nakon čega sledi pauza, a zatim treperi belo tri puta nakon čega sledi pauza. Ovaj šablon 2,3 se nastavlja dok se računar ne isključi, što pokazuje da memorija ili RAM memorija nisu detektovane.

U sledećoj tabeli navedeni su različiti svetlosni šabloni i šta oni znače.

Tabela 3. Dijagnostika

Svetlosni šablon	Opis problema
2,1	Otkaz CPU
2,2	Matična ploča: Greška BIOS-a i ROM-a
2,3	Nije detektovana memorija ili RAM memorija
2,4	Otkaz memorije ili RAM memorije
2,5	Instalirana nevažuća memorija

Svetlosni šablon	Opis problema
2,6	Greška matične ploče ili skupa čipova
2,7	Otkaz LCD-a
3,1	Otkaz CMOS baterije
3,2	Otkaz PCI/video kartice
3,3	Slika za oporavak nije pronađena
3,4	Slika za oporavak je pronađena ali je nevažeća

Svetlo statusa kamere: Pokazuje da li se kamera koristi.

- Neprekidno belo - Kamera se koristi.
- Isključeno - Kamera se ne koristi.

Svetlo statusa tastera Caps Lock: Pokazuje da li je funkcija Caps Lock omogućena ili onemogućena.

- Neprekidno belo - Funkcija Caps Lock je omogućena.
- Isključeno - Funkcija Caps Lock je onemogućena.



Dobijanje pomoći i kontaktiranje kompanije Dell

Resursi za samostalnu pomoć

Možete dobiti informacije i pomoć o proizvodima i uslugama kompanije Dell korišćenjem ovih resursa za samostalnu pomoć:

Tabela 4. Resursi za samostalnu pomoć

Informacije o proizvodima i uslugama kompanije Dell

www.dell.com

Dell Help & Support aplikacija



Get started aplikacija



Pristupanje pomoći

U pretrazi sistema Windows, unesite *Help and Support* i pritisnite Enter.

Pomoć na mreži za operativni sistem

www.dell.com/support/windows

www.dell.com/support/linux

Informacije o rešavanju problema, korisnička uputstva, uputstva za konfigurisanje, specifikacije proizvoda, blogovi za tehničku pomoć, upravljački programi, ispravke softvera itd.

www.dell.com/support

Saznajte više o svom operativnom sistemu, podešavanju i korišćenju računara, rezervnom kopiranju podataka, dijagnostici itd.

Pogledajte *Me and My Dell* (Ja i moj Dell) na stranici www.dell.com/support/manuals.

Kontaktiranje kompanije Dell

Da biste kompaniju Dell kontaktirali u vezi sa prodajom, tehničkom podrškom ili korisničkom podrškom, posetite www.dell.com/contactdell.



NAPOMENA: Dostupnost se razlikuje u zavisnosti od zemlje i proizvoda, a neke usluge ne moraju biti dostupne u vašoj zemlji.



NAPOMENA: Ako nemate aktivnu vezu sa Internetom, kontakt informacije možete pronaći na fakturi, otpremnici, računu ili katalogu Dell proizvoda.

